

HITACHI

Split jednotky Multisplit jednotky



Cooling & Heating

Nové řady klimatizací Hitachi s chladivem R32 jsou odpovědí na požadavky udržitelného světa a náš závazek vůči životnímu prostředí. Od roku 2013 se na tuto změnu připravujeme a vyvíjíme zařízení s chladivem R32 v Japonsku. Naše nová zařízení s chladivem R32 plně vyhovují předpisům o F-plynech a jsou připravena vytvářet komfortní prostředí.



Splity R32



Objevte novou řadu jednotek Hitachi s chladivem R32 navrženou tak, aby vyhovovala požadavkům na klimatizaci vašeho domova nebo podnikání.

Premium



Shirokuma



Performance



Entry



Nástěnné Light Commercial



Kanálové





Kazetové



Parapetní Shirokuma

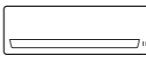
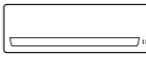
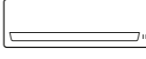

Přehledová tabulka výkonů

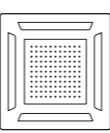
	Nominální výkon chlazení (kW)						
	2,0	2,5	3,5	4,2	5,0	6,0	7,0
Premium 		•	•		•		
Shirokuma 		•	•		•		
Performance 	•	•	•	•	•		
Entry 	•	•	•		•		
Nástěnná Light Commercial 					•	•	•
Kanálová 		•	•		•	•	•
Kazetová 		•	•		•	•	
Parapetní Shirokuma 		•	•		•		

Výhody R32



1 Nové předpisy, nové chladivo R32 pro udržitelné životní prostředí



Kvůli snaze na snížení emisí skleníkových plynů vstoupilo v platnost 1. ledna 2015 evropské nařízení F-GAS (517/2014). Jeho cílem je omezit množství používaných chladiv HFC (hydrofluoruhlodíků) v chladicích a topných zařízeních do roku 2030 o 79 %.

Přestože chladivo R32 patří do skupiny chladiv HFC, je díky svým vlastnostem šetrnější k životnímu prostředí a účinnější.

Tyto vlastnosti naznačují, že:

- Jeho **využití a recyklace je jednodušší**, protože se jedná o jednosložkové chladivo (ne směs).
- Je **šetrnější k životnímu prostředí** tím, že má nižší GWP* než jiná chladiva.
- **Nemá vliv** na ozonovou vrstvu.
- S tímto chladivem potřebuje zařízení o 30 % méně chladiva ve srovnání s ostatními.
- Jeho **cena a související daň** jsou výrazně nižší než náklady na ostatní chladiva.
- Má **účinnější provoz**, snižuje spotřebu elektrické energie zařízení a snadněji dosahuje vysoké třídy energetické účinnosti zařízení A+++.

*GWP (Global Warming Potential) – potenciál globálního oteplování

Spotřeba HFC přepočtená na ekvivalent emisí CO₂



Krok vpřed s ohledem na životní prostředí

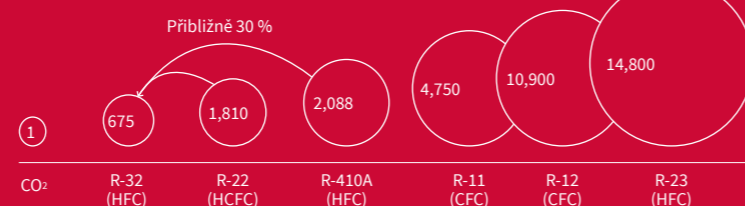

2 Inovacemi šetříme životní prostředí

Sdílíme vaše obavy o životní prostředí, a proto se od roku 2013 připravujeme a vyvíjíme zařízení s chladivem R32 v Japonsku. Spolehněte se na nás nejen nyní, ale také v budoucnu.

V roce 2025 budete mít k dispozici celou řadu jednotek R32, čímž splníte předpisy, které zakazují instalovat splitová zařízení s náplní do 3 kg chladiva, které má GWP vyšší než 750 (Evropské nařízení 517/2014).

Hitachi začíná vyvíjet zařízení s R32 v Japonsku

Hitachi uvádí na trh zařízení s R32 v Thajsku

Všechny řady splitů s chladivem R32 v Japonsku

Hitachi začíná uvádět na trh zařízení s R32 v Evropě

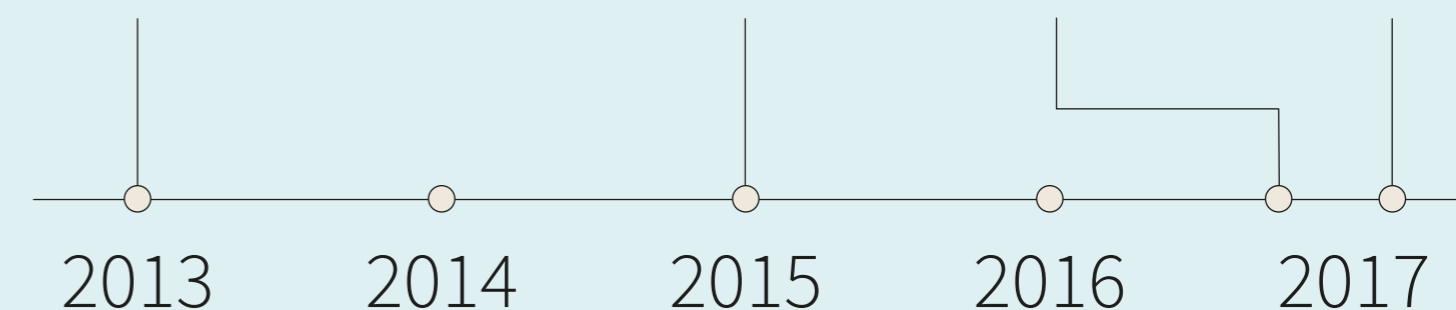

3 Jediná funkce Frost Wash



ZMRAZIT

Nová generace splitových jednotek přichází s jedinečnou provozní funkcí. Pod označením **FROST WASH** se skrývá schopnost vnitřní jednotky čistit pravidelně svůj výměník, tak aby byla zachována maximální kvalita vzduchu po celou dobu životnosti jednotky.

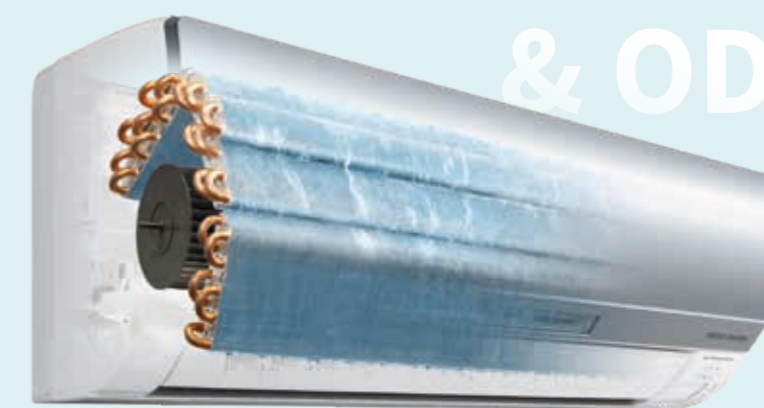

& ODTÁT

Proces čištění začíná výrazným podchlazením výparníku až na -15 °C, aby na něm vzdušná vlhkost vytvořila námrazu. Po 20 minutách je chladicí okruh obrácen, vnitřní výměník se zahřeje a odtávaný kondenzát s sebou vezme drobné nečistoty, které byly usazeny na lamelách. Výměník vnitřní jednotky je umytý a následuje 60minutový cyklus vysoušení, aby se zabránilo vzniku plísní na mokřém povrchu hliníkových lamel.

Premium

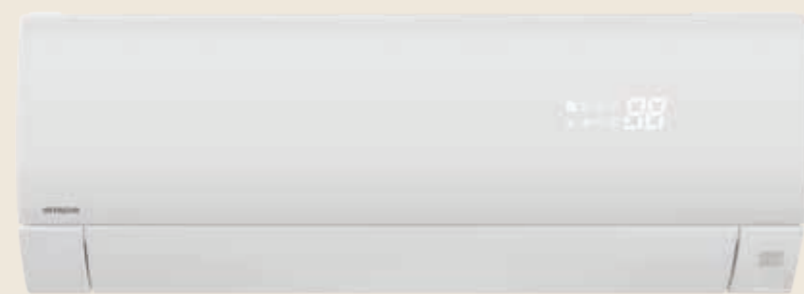

- Kompatibilní s ovládáním Hi-Kumo přes Wifi (nutný adaptér)
- Funkce samočištění Frost-Wash
- K dispozici v bílé a stříbrné barvě
- Nerezový vnitřní povrch
- Nový design s digitálním displejem
- Vestavěný snímač přítomnosti osob
- Automatické čištění filtru

Nástěnné Light Commercial



- Kompatibilní s ovládáním Hi-Kumo přes Wifi (nutný adaptér)
- Vestavěný snímač přítomnosti osob
- Delší trasy potrubí
- Připojitelné i na multisplity (velikosti 5 a 6 kW)

Shirokuma



- Kompatibilní s ovládáním Hi-Kumo přes Wifi (nutný adaptér)
- Funkce samočištění Frost-Wash
- Vestavěný snímač přítomnosti osob
- Provedení Nordic pro vytápění do -25 °C venkovní teploty (standardně do -20 °C)
- Připojitelné i na multisplity

Kanálové



- Kompatibilní s ovládáním Hi-Kumo přes Wifi (nutný adaptér)
- Vestavěné čerpadlo kondenzátu
- Připojitelné i na multisplity

Performance



- Kompatibilní s ovládáním Hi-Kumo přes Wifi (nutný adaptér)
- Funkce samočištění Frost-Wash
- Malé rozměry
- Vestavěný snímač přítomnosti osob
- Připojitelné i na multisplity

Kazetové



- Kompatibilní s ovládáním Hi-Kumo přes Wifi (nutný adaptér)
- Vestavěné čerpadlo kondenzátu
- Vestavěný snímač přítomnosti osob
- Připojitelné i na multisplity

Entry



- Kompatibilní s ovládáním Hi-Kumo přes Wifi (nutný adaptér)
- Malé rozměry
- Jednoduchý infra ovladač

Parapetní Shirokuma



- Kompatibilní s ovládáním Hi-Kumo přes Wifi (nutný adaptér)
- Možnost instalace na podlahu i na stěnu bez podstavce
- Vestavěné čidlo úniku chladiva
- Připojitelné i na multisplity

Premium

Klimatizace na celý život s nerezovým vnitřním povrchem a automatickým kartáčkem na čištění filtru

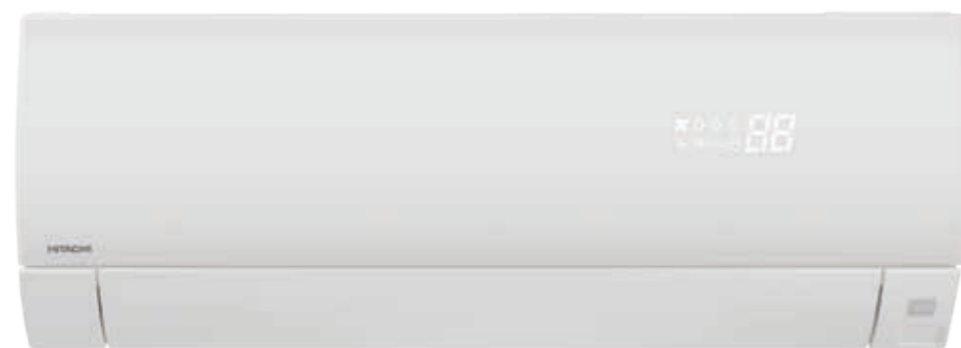

Funkce Frost Wash

Zařízení je standardně vybaveno samočisticím systémem Frost Wash, který odstraňuje nečistoty z výměníku namražením vlhkosti přítomné ve vzduchu, následným ohřátím výměníku a odstraněním všech nežádoucích částic odtékající vodou. (Obr. 1)

Energetická třída A+++*

Vysoká účinnost pro dosažení nejlepšího výkonu a **velkých úspor energie**.

*v závislosti na modelu

Čidlo přítomnosti osob

Klimatizace bez zbytečné spotřeby díky senzoru přítomnosti, který postupně snižuje spotřebu energie zařízení, když je místnost prázdná, a při detekci lidského pohybu jej uvede zpět do provozu.

Nerezový vnitřní povrch a vzhled jednotky

Jednotka se nabízí ve dvou barevných provedeních, matná bílá a stříbrná. Při návrhu byla věnována maximální pozornost modernímu a elegantnímu designu, který se přizpůsobí každému prostoru. Kromě toho byl vnitřní povrch navržen z nerezové oceli, což je materiál odpuzující prach a zaručující maximální hygienu vzduchu.

Obr. 1 Frost Wash

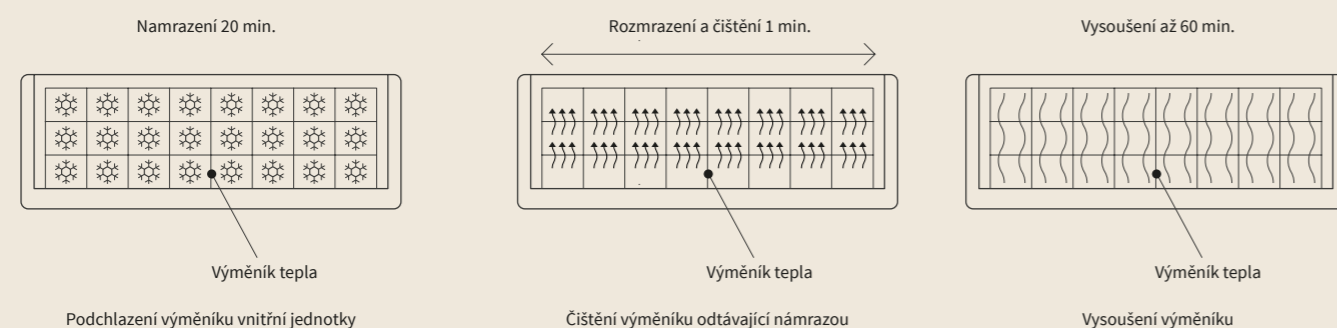

Vnitřní jednotky

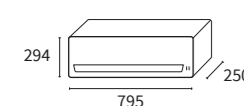

RAK-25PSE
RAK-35PSE
RAK-50PSE

Venkovní jednotky

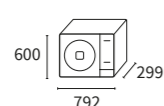

RAC-25WSE
RAC-35WSE

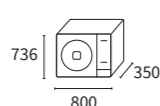

RAC-50WSE

Premium

Sestava			Premium 25	Premium 35	Premium 50
Výkon	Chlazení (Min./Nom./Max.)	kW	0,50–2,50–3,40	0,50–3,50–4,10	1,90–5,00–5,20
	Vytápění (Min./Nom./Max.)	kW	0,60–3,20–5,80	0,60–4,00–6,60	2,20–6,00–7,00
Příkon	Chlazení (Min./Nom./Max.)	kW	0,30–0,49–0,92	0,35–0,78–1,35	0,40–1,39–1,82
	Vytápění (Min./Nom./Max.)	kW	0,44–0,62–1,50	0,50–0,80–2,00	0,60–1,62–2,65
Napájení			1–230 V, 50 Hz	1–230 V, 50 Hz	1–230 V, 50 Hz
Průřez kabelu venkovní – vnitřní		mm ²	1,5 × 4	1,5 × 4	2,5 × 4
EER			5,10	4,50	3,60
COP			5,15	5,00	3,70
SEER			9,00	9,00	7,50
SCOP			5,10	5,10	4,70
Třída energetické účinnosti (mírné klima)	Chlazení/ vytápění		A+++ / A+++	A+++ / A+++	A++ / A++
Provozní rozsah venkovních teplot	Chlazení	°C	-10 až 43	-10 až 43	-10 až 43
	Vytápění	°C	-20 až 24	-20 až 24	-20 až 24
Průměr potrubí	Kapalina–plyn	palce	1/4– 3/8	1/4– 3/8	1/4–1/2
Vnitřní jednotka			RAK-25PSE(W-S)	RAK-35PSE(W-S)	RAK-50PSE(W-S)
Průtok vzduchu (4 stupně otáček)	Chlazení	m ³ /h	270–320–420–510	270–340–440–540	300–400–490–590
	Vytápění	m ³ /h	310–400–490–600	310–430–520–630	330–450–560–680
Hladina akustického tlaku (4 stupně otáček)	Chlazení	dB(A)	22–28–34–41	22–29–36–43	25–31–38–46
	Vytápění	dB(A)	22–30–34–42	22–29–36–44	25–31–38–48
Hladina akustického výkonu		dB(A)	55	57	60
Rozměry (v × š × h)		mm	294 × 795 × 250	294 × 795 × 250	294 × 795 × 250
Hmotnost		kg	11,0	11,0	11,0
Průměr potrubí kondenzátu		mm	16	16	16
Venkovní jednotka			RAC-25WSE	RAC-35WSE	RAC-50WSE
Průtok vzduchu	Chlazení	m ³ /h	1 860	1 920	2 160
	Vytápění	m ³ /h	1 620	1 620	2 160
Hladina akustického tlaku	Chlazení	dB(A)	47	48	51
	Vytápění	dB(A)	48	50	51
Hladina akustického výkonu		dB(A)	61	62	65
Minimální délka potrubí		m	3	3	3
Maximální délka potrubí		m	20	20	30
Maximální převýšení		m	10	10	10
Kompresor			Rotační	Rotační	Dvojitý rotační
Chladivo			R32	R32	R32
Náplň chladiva (délka potrubí bez dodatečné náplně)		kg (m)	0,98 (20)	0,98 (20)	1,24 (30)
Dodatečné plnění chladivem		g/m	Není třeba	Není třeba	Není třeba
Rozměry (v × š × h)		mm	600 × 792 × 299	600 × 792 × 299	736 × 800 × 350
Hmotnost		kg	37,0	37,0	51,0

Ovladače a příslušenství:



Infra ovladač
RAR-6NE2
zahrnut v ceně jednotky



Jednoduchý kabelový ovladač
SPX-RCDB



Programovatelný kabelový ovladač
SPX-WKT3

Další:

- Distributor pro kabelové ovladače SPX-DST1
- Převodník na H-link PSC-6RAD
- Wifi adaptér SPX-WFG01
- Hi-Box AHP-SMB-01
- Filtr na bázi aktivního uhlíku SPX-CFH25

Shirokuma

Nejvyšší výkon s nejlepšími možnostmi



Funkce Frost Wash

Zařízení je standardně vybaveno samočisticím systémem Frost Wash, který odstraňuje nečistoty z výměníku namražením vlhkosti přítomné ve vzduchu, následným ohřátím výměníku a odstraněním všech nežádoucích částic odtékající vodou. (Obr. 1)

Komfortní výfuk vzduchu

Díky automatickému natáčení lamel v horizontálním i vertikálním směru je dosaženo rovnoměrné distribuce vzduchu, a tím lepšího komfortu pro uživatele.

Čidlo přítomnosti osob

Klimatizace bez zbytečné spotřeby díky senzoru přítomnosti, který postupně snižuje spotřebu energie zařízení, když je místnost prázdná, a při detekci lidského pohybu jej uvede zpět do provozu.

Energetická účinnost na prvním místě

Nižší spotřeba energie díky energetické třídě A+++*. Svou klimatizaci můžete využít, aniž byste si všimli faktury za elektřinu.

UPRAVTE NASTAVENOU TEPLOTU:

1 °C = 7 % ÚSPORY SPOTŘEBY ENERGIE

* v závislosti na modelu

Komponenty vysoké kvality

Komponenty vnitřní jednotky, včetně filtru, jsou vyrobeny z nerezové oceli, což se promítá do vyšší životnosti zařízení a zlepšení kvality vzduchu.

Kompatibilní s ovládaním přes aplikaci Hi-Kumo

Pomocí tohoto ovládní můžete jednotku zapínat a vypínat, zvyšovat nebo snižovat teplotu a nastavovat rozvrh provozu odkudkoli na světě. K řízení vnitřní jednotky přes cloud potřebujete pouze mobilní telefon, připojení k internetu v místě instalace a adaptér Wifi (volitelné příslušenství).

Obr. 1 Frost Wash

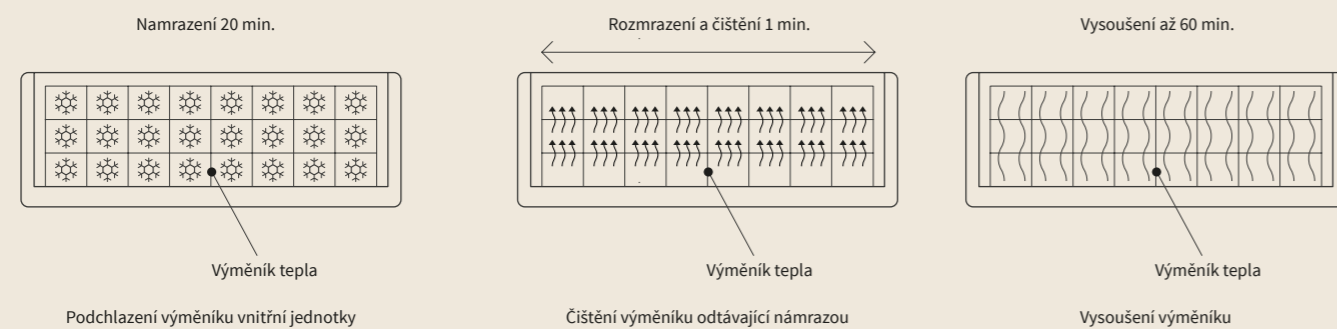

Vnitřní jednotky

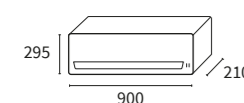

RAK-25RXE
RAK-35RXE
RAK-50RXE

Venkovní jednotky

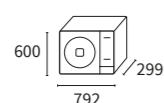

RAC-25WXE
RAC-35WXE

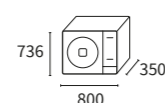

RAC-50WXE

Shirokuma

Sestava			Shirokuma 25	Shirokuma 35	Shirokuma 50
Výkon	Chlazení (Min./Nom./Max.)	kW	0,90–2,50–3,10	0,90–3,50–4,00	1,90–5,00–5,20
	Vytápění (Min./Nom./Max.)	kW	0,90–3,20–4,20	0,90–4,00–4,80	2,20–5,80–7,00
Příkon	Chlazení (Min./Nom./Max.)	kW	0,25–0,48–1,00	0,25–0,81–1,40	0,50–1,40–2,10
	Vytápění (Min./Nom./Max.)	kW	0,25–0,59–1,20	0,25–0,80–1,60	0,50–1,42–2,70
Napájení			1–230 V, 50 Hz	1–230 V, 50 Hz	1–230 V, 50 Hz
Průřez kabelu venkovní – vnitřní		mm ²	1,5 × 4	1,5 × 4	2,5 × 4
EER			5,20	4,30	3,58
COP			5,40	5,00	4,10
SEER			8,50	8,70	7,50
SCOP			5,20	5,20	4,70
Třída energetické účinnosti (mírné klima)	Chlazení/ vytápění		A+++/A+++	A+++/A+++	A+/A++
Provozní rozsah venkovních teplot	Chlazení	°C	-10 až 43	-10 až 43	-10 až 43
	Vytápění	°C	-20 až 21	-20 až 21	-20 až 21
Průměr potrubí	Kapalina–plyn	palce	1/4–3/8	1/4–3/8	1/4–1/2
Vnitřní jednotka			RAK-25RXE	RAK-35RXE	RAK-50RXE
Průtok vzduchu (4 stupně otáček)	Chlazení	m ³ /h	300–330–510–600	320–340–520–660	350–400–580–720
	Vytápění	m ³ /h	290–370–560–680	310–380–570–720	350–420–620–800
Hladina akustického tlaku (4 stupně otáček)	Chlazení	dB(A)	20–27–35–43	22–29–37–45	25–31–39–47
	Vytápění	dB(A)	20–28–36–43	22–30–37–45	25–31–39–48
Hladina akustického výkonu		dB(A)	58	60	60
Rozměry (v × š × h)		mm	295 × 900 × 210	295 × 900 × 210	295 × 900 × 210
Hmotnost		kg	11,0	11,0	11,0
Průměr potrubí kondenzátu		mm	16	16	16
Venkovní jednotka			RAC-25WXE	RAC-35WXE	RAC-50WXE
Průtok vzduchu	Chlazení	m ³ /h	1 860	1 920	2 160
	Vytápění	m ³ /h	1 620	1 620	2 160
Hladina akustického tlaku	Chlazení	dB(A)	47	48	51
	Vytápění	dB(A)	48	50	51
Hladina akustického výkonu		dB(A)	61	62	65
Minimální délka potrubí		m	3	3	3
Maximální délka potrubí		m	20	20	30
Maximální převýšení		m	10	10	10
Kompresor			Rotační	Rotační	Dvojitý rotační
Chladivo			R32	R32	R32
Náplň chladiva (délka potrubí bez dodatečné náplně)		kg (m)	0,98 (20)	0,98 (20)	1,30 (30)
Dodatečné plnění chladivem		g/m	Není třeba	Není třeba	Není třeba
Rozměry (v × š × h)		mm	600 × 792 × 299	600 × 792 × 299	736 × 800 × 350
Hmotnost		kg	37,5	37,5	51,0



Varianta provedení Nordic s možností vytápění do -25 °C venkovní teploty.

Ovladače a příslušenství:



Infra ovladač

RAR-6NE2

zahrnut v ceně jednotky

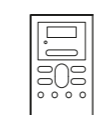

Jednoduchý kabelový ovladač

SPX-RCDB



Programovatelný kabelový ovladač

SPX-WKT3

Další:

- Distributor pro kabelové ovladače SPX-DST1
- Převodník na H-link PSC-6RAD
- Wifi adaptér SPX-WFG01
- Hi-Box AHP-SMB-01
- Filtr na bázi aktivního uhlíku SPX-CFH25

Performance

Zařízení, které se přizpůsobí každému prostoru



Funkce Frost Wash

Zařízení je standardně vybaveno samočisticím systémem Frost Wash, který odstraňuje nečistoty z výměníku namražením vlhkosti přítomné ve vzduchu, následným ohřátím výměníku a odstraněním všech nežádoucích částic odtékající vodou. (Obr. 1)

Komfortní výfuk vzduchu

Díky automatickému natáčení lamel v horizontálním i vertikálním směru je dosaženo rovnoměrné distribuce vzduchu, a tím vylepšení komfortu pro uživatele.

Čidlo přítomnosti osob

Klimatizace bez zbytečné spotřeby díky senzoru přítomnosti, který postupně snižuje spotřebu energie zařízení, když je místnost prázdná, a při detekci lidského pohybu jej uvede zpět do provozu.

Energetická účinnost na prvním místě

Nižší spotřeba energie díky energetické třídě A+++*. Svou klimatizaci můžete využít, aniž byste si všimli faktury za elektřinu.

UPRAVTE NASTAVENOU TEPLOTU:

1 °C = 7 % ÚSPORY SPOTŘEBY ENERGIE

*v závislosti na modelu

Kompatibilní s ovládáním přes aplikaci Hi-Kumo

Pomocí tohoto ovládání můžete jednotku zapínat a vypínat, zvyšovat nebo snižovat teplotu a nastavovat rozvrh provozu odkudkoli na světě. K řízení vnitřní jednotky přes cloud potřebujete pouze mobilní telefon, připojení k internetu v místě instalace a adaptér Wifi (volitelné příslušenství).

Maximální využití prostoru

Díky malé velikosti jednotky ji můžete instalovat diskrétně. Například na horní straně dveří, protože má délku pouhých 780 mm.

Obr. 1 Frost Wash

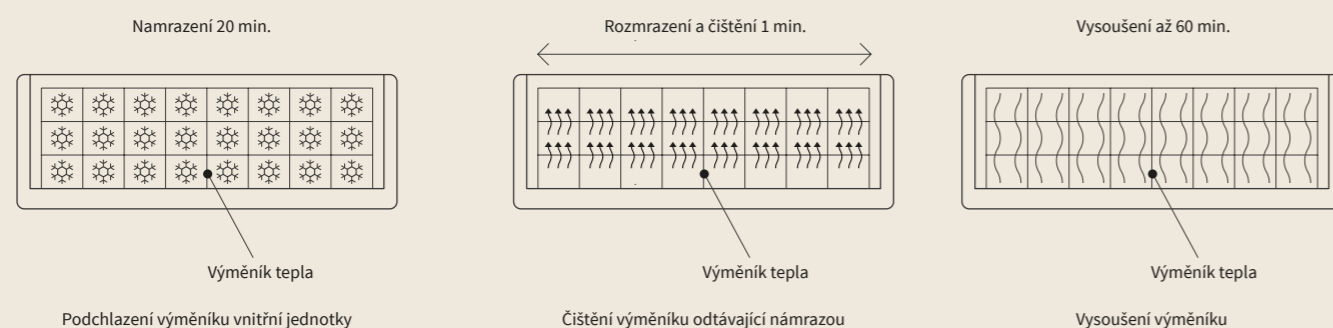

Vnitřní jednotky

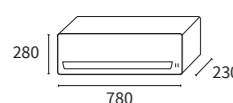

RAK-18RPE
RAK-25RPE
RAK-35RPE
RAK-42RPE
RAK-50RPE

Venkovní jednotky

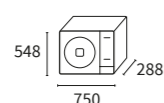

RAC-18WPE
RAC-25WPE
RAC-35WPE

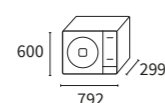

RAC-42WPE
RAC-50WPE

Performance

Sestava			Performance 18	Performance 25	Performance 35	Performance 42	Performance 50
Výkon	Chlazení (Min./Nom./Max.)	kW	0,90-2,00-2,50	0,90-2,50-3,10	0,90-3,50-4,00	1,70-4,20-5,00	1,90-5,00-5,20
	Vytápění (Min./Nom./Max.)	kW	0,90-2,50-3,20	0,90-3,40-4,40	0,90-4,20-5,00	1,70-5,40-6,00	2,20-6,00-7,30
Příkon	Chlazení (Min./Nom./Max.)	kW	0,25-0,42-1,01	0,25-0,55-1,29	0,25-0,94-1,46	0,30-1,12-1,70	0,30-1,47-2,10
	Vytápění (Min./Nom./Max.)	kW	0,25-0,52-0,97	0,25-0,73-1,50	0,25-1,00-1,70	0,50-1,32-2,10	0,50-1,56-2,75
Napájení			1-230 V, 50 Hz	1-230 V, 50 Hz	1-230 V, 50 Hz	1-230 V, 50 Hz	1-230 V, 50 Hz
Průřez kabelu venkovní - vnitřní		mm ²	1,5 × 4	1,5 × 4	1,5 × 4	2,5 × 4	2,5 × 4
EER			4,77	4,55	3,72	3,75	3,40
COP			4,82	4,64	4,20	4,10	3,85
SEER			8,50	8,50	7,80	7,50	7,35
SCOP			4,90	4,90	4,90	4,60	4,60
Třída energetické účinnosti (mírné klima)	Chlazení/ vytápění		A+++/A++	A+++/A++	A++/A++	A++/A++	A++/A++
Provozní rozsah venkovních teplot	Chlazení	°C	-10 až 43	-10 až 43	-10 až 43	-10 až 43	-10 až 43
	Vytápění	°C	-15 až 21	-15 až 21	-15 až 21	-15 až 21	-15 až 21
Průměr potrubí	Kapalina-plyn	palce	1/4-3/8	1/4-3/8	1/4-3/8	1/4-1/2	1/4-1/2
Vnitřní jednotka			RAK-18RPE	RAK-25RPE	RAK-35RPE	RAK-42RPE	RAK-50RPE
Průtok vzduchu (4 stupně otáček)	Chlazení	m ³ /h	312-350-400-440	333-370-430-510	353-420-485-680	353-410-540-720	353-410-540-750
	Vytápění	m ³ /h	312-350-420-480	333-400-500-570	363-480-570-780	380-500-610-800	380-500-610-820
Hladina akustického tlaku (4 stupně otáček)	Chlazení	dB(A)	21-24-33-37	22-24-33-40	25-26-36-43	25-28-39-46	25-28-39-46
	Vytápění	dB(A)	19-22-33-38	20-23-34-41	26-27-36-44	27-31-39-46	27-31-39-46
Hladina akustického výkonu		dB(A)	51	54	57	60	60
Rozměry (v × š × h)		mm	280 × 780 × 230	280 × 780 × 230	280 × 780 × 230	280 × 780 × 230	280 × 780 × 230
Hmotnost		kg	8,5	8,5	8,5	8,5	8,5
Průměr potrubí kondenzátu		mm	16	16	16	16	16
Venkovní jednotka			RAC-18WPE	RAC-25WPE	RAC-35WPE	RAC-42WPE	RAC-50WPE
Průtok vzduchu	Chlazení	m ³ /h	1 860	1 860	1 920	2 160	2 160
	Vytápění	m ³ /h	1 620	1 620	1 620	2 160	2 160
Hladina akustického tlaku	Chlazení	dB(A)	44	46	48	49	49
	Vytápění	dB(A)	45	47	49	50	50
Hladina akustického výkonu		dB(A)	58	60	61	63	63
Minimální délka potrubí		m	3	3	3	3	3
Maximální délka potrubí		m	20	20	20	20	20
Maximální převýšení		m	10	10	10	10	10
Kompresor			Rotační	Rotační	Rotační	Dvojitý rotační	Dvojitý rotační
Chladivo			R32	R32	R32	R32	R32
Náplň chladiva (délka potrubí bez dodatečné náplně)		kg (m)	0,87 (20)	0,87 (20)	0,87 (20)	1,05 (20)	1,05 (20)
Dodatečné plnění chladivem		g/m	Není třeba	Není třeba	Není třeba	Není třeba	Není třeba
Rozměry (v × š × h)		mm	548 × 750 × 288	548 × 750 × 288	548 × 750 × 288	600 × 792 × 299	600 × 792 × 299
Hmotnost		kg	32,5	32,5	32,5	39,0	39,0

Ovladače a příslušenství:



Infra ovladač
RAR-6NE2
zahrnut v ceně jednotky



Jednoduchý kabelový ovladač
SPX-RCDB



Programovatelný kabelový ovladač
SPX-WKT3

Další:

- Distributor pro kabelové ovladače SPX-DST1
- Převodník na H-link PSC-6RAD
- Wifi adaptér SPX-WFG01
- Hi-Box AHP-SMB-01
- Filtr na bázi aktivního uhlíku SPX-CFH25

Entry

Dobrá účinnost a jednoduchost



Kompatibilní s ovládáním přes aplikaci Hi-Kumo

Pomocí tohoto ovládání můžete jednotku zapínat a vypínat, zvyšovat nebo snižovat teplotu a nastavovat rozvrh provozu odkudkoli na světě. K řízení vnitřní jednotky přes cloud potřebujete pouze mobilní telefon, připojení k internetu v místě instalace a adaptér Wifi (volitelné příslušenství).

Maximální využití prostoru

Díky malé velikosti jednotky ji můžete instalovat diskrétně. Například na horní straně dveří, protože má délku pouhých 780 mm. (Obr. 1)

Tichý provoz

Užijete si komfortní prostředí, aniž byste si všimli, že je vnitřní jednotka v provozu, a to díky nízké hladině hluku 19 dB*.

*v závislosti na modelu

Obr. 1

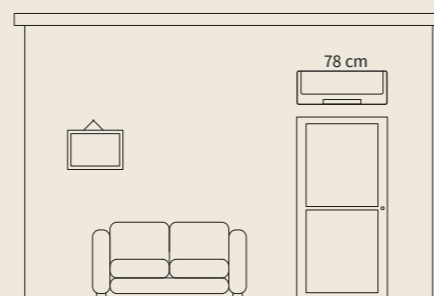

Vnitřní jednotky

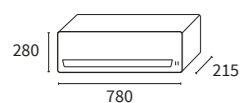

RAK-18PED
RAK-25PED
RAK-35PED
RAK-50PED

Venkovní jednotky



RAC-18WED
RAC-25WED
RAC-35WED

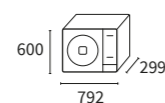

RAC-50WED

Entry

Sestava			Entry 18	Entry 25	Entry 35	Entry 50
Výkon	Chlazení (Min./Nom./Max.)	kW	0,90-2,00-2,50	0,90-2,50-3,10	0,90-3,50-4,00	1,90-5,00-5,20
	Vytápění (Min./Nom./Max.)	kW	0,90-2,50-3,20	0,90-3,40-4,40	0,90-4,20-5,00	2,20-6,00-7,30
Příkon	Chlazení (Min./Nom./Max.)	kW	0,25-0,58-1,01	0,25-0,70-1,29	0,25-1,09-1,46	0,50-1,56-2,10
	Vytápění (Min./Nom./Max.)	kW	0,25-0,62-0,97	0,25-0,88-1,25	0,25-1,10-1,70	0,50-1,66-2,75
Napájení			1-230 V, 50 Hz	1-230 V, 50 Hz	1-230 V, 50 Hz	1-230 V, 50 Hz
Průřez kabelu venkovní - vnitřní		mm²	1,5 × 4	1,5 × 4	1,5 × 4	2,5 × 4
EER			3,45	3,57	3,21	3,21
COP			4,03	3,86	3,82	3,61
SEER			6,10	6,10	6,10	6,10
SCOP			4,20	4,20	4,20	4,30
Třída energetické účinnosti (mírné klima)	Chlazení/ vytápění		A++/A+	A++/A+	A++/A+	A++/A+
Provozní rozsah venkovních teplot	Chlazení	°C	-10 až 43	-10 až 43	-10 až 43	-10 až 43
	Vytápění	°C	-15 až 21	-15 až 21	-15 až 21	-15 až 21
Průměr potrubí	Kapalina-plyn	palce	1/4-3/8	1/4-3/8	1/4-3/8	1/4-1/2
Vnitřní jednotka			RAK-18PED	RAK-25PED	RAK-35PED	RAK-50PED
Průtok vzduchu (4 stupně otáček)	Chlazení	m³/h	312-350-400-440	333-370-430-510	333-400-485-600	333-450-600-700
	Vytápění	m³/h	312-350-420-480	333-400-500-570	333-520-550-660	433-510-650-770
Hladina akustického tlaku (4 stupně otáček)	Chlazení	dB(A)	21-24-33-37	22-24-33-40	25-26-36-43	28-30-40-46
	Vytápění	dB(A)	19-22-33-38	20-23-34-41	26-27-36-44	25-30-39-47
Hladina akustického výkonu		dB(A)	51	54	57	60
Rozměry (v × š × h)		mm	280 × 780 × 215	280 × 780 × 215	280 × 780 × 215	280 × 780 × 215
Hmotnost		kg	7,5	7,5	7,5	8,0
Průměr potrubí kondenzátu		mm	16	16	16	16
Venkovní jednotka			RAC-18WED	RAC-25WED	RAC-35WED	RAC-50WED
Průtok vzduchu	Chlazení	m³/h	1 860	1 860	1 860	2 160
	Vytápění	m³/h	1 620	1 620	1 620	2 160
Hladina akustického tlaku	Chlazení	dB(A)	45	47	48	50
	Vytápění	dB(A)	46	48	49	50
Hladina akustického výkonu		dB(A)	59	61	62	64
Minimální délka potrubí		m	3	3	3	3
Maximální délka potrubí		m	20	20	20	20
Maximální převýšení		m	10	10	10	10
Kompresor			Rotační	Rotační	Rotační	Dvojitý rotační
Chladivo			R32	R32	R32	R32
Náplň chladiva (délka potrubí bez dodatečné náplně)		kg (m)	0,53 (20)	0,53 (20)	0,70 (20)	0,93 (20)
Dodatečné plnění chladivem		g/m	Není třeba	Není třeba	Není třeba	Není třeba
Rozměry (v × š × h)		mm	530 × 660 × 278	530 × 660 × 278	530 × 660 × 278	600 × 792 × 299
Hmotnost		kg	23,0	23,0	24,5	39,5

Ovladače a příslušenství:



Infra ovladač

RAR-5F1

zahrnut v ceně jednotky



Jednoduchý kabelový ovladač

SPX-RCDB



Programovatelný kabelový ovladač

SPX-WKT3

Další:

- Distributor pro kabelové ovladače SPX-DST1
- Převodník na H-link PSC-6RAD
- Wifi adaptér SPX-WFG01
- Hi-Box AHP-SMB-01
- Filtr na bázi aktivního uhlíku SPX-CFH25

Nástěnná Light Commercial

Vysoký výkon a vestavěné čidlo přítomnosti osob



Komfortní výfuk vzduchu

Díky automatickému natáčení lamel v horizontálním i vertikálním směru je dosaženo rovnoměrné distribuce vzduchu, a tím vylepšení komfortu pro uživatele. (Obr. 1)

Energetická účinnost na prvním místě

Nižší spotřeba energie díky energetické třídě A++*. Svou klimatizaci můžete využít, aniž byste si všimli faktury za elektřinu.

*v závislosti na modelu

Čidlo přítomnosti osob

Klimatizace bez zbytečné spotřeby díky senzoru přítomnosti, který postupně snižuje spotřebu energie zařízení, když je místnost prázdná, a při detekci lidského pohybu jej uvede zpět do provozu. (Obr. 2)

Celoroční chlazení

Rada Light Commercial byla vyvinuta pro komerční použití, takže nabízí výkony 5–7 kW. Navíc byla posunuta dolní hranice venkovní teploty, kdy může být jednotka provozována v režimu chlazení, na -15 °C. Tato řada je tak ideální pro chlazení serveroven.

Flexibilita instalace

Zařízení nám umožňuje jej instalovat téměř kdekoli v budově, protože mezi vnitřní a venkovní jednotkou můžeme vést potrubí délky až 30 m. Kromě toho může být převýšení mezi těmito dvěma až 20 m.

Kompatibilní s ovládním přes aplikaci Hi-Kumo

Pomocí tohoto ovládní můžete jednotku zapínat a vypínat, zvyšovat nebo snižovat teplotu a nastavovat rozvrh provozu odkudkoli na světě. K řízení vnitřní jednotky přes cloud potřebujete pouze mobilní telefon, připojení k internetu v místě instalace a adaptér Wifi (volitelné příslušenství).

Kompaktní vnitřní jednotka

Vnitřní jednotka je široká pouze 900 mm, což znamená, že ji lze nainstalovat téměř kdekoli, aniž by zasahovala do jiných prvků. Zbytek zařízení na trhu má šířku kolem 1 000 mm a některé dokonce tuto šířku překračují.

Obr. 1

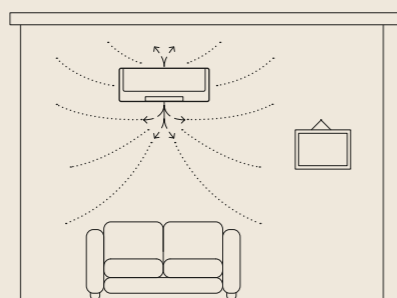

Obr. 2

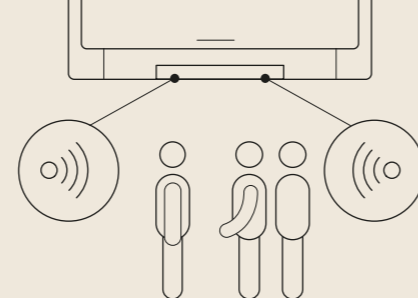

Vnitřní jednotky

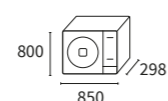
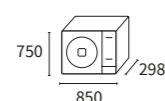
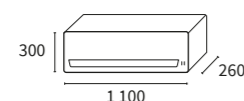
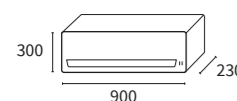

RAK-50RPE1
RAK-60RPE

RAK-70PPD

RAC-50NPE
RAC-60NPE

RAC-70NPD

Venkovní jednotky

Nástěnná Light Commercial

Sestava			Light Commercial 50	Light Commercial 60	Light Commercial 70
Výkon	Chlazení (Min./Nom./Max.)	kW	1,20–5,00–5,80	1,20–6,00–6,50	1,50–7,00–8,00
	Vytápění (Min./Nom./Max.)	kW	1,20–6,00–6,80	1,20–7,00–8,00	1,50–8,00–8,50
Přikón	Chlazení (Min./Nom./Max.)	kW	0,30–1,42–2,50	0,30–1,71–2,65	0,50–2,00–2,70
	Vytápění (Min./Nom./Max.)	kW	0,30–1,50–2,65	0,30–1,84–2,65	0,50–2,10–2,80
Napájení			1–230 V, 50 Hz	1–230 V, 50 Hz	1–230 V, 50 Hz
Průřez kabelu venkovní – vnitřní		mm ²	1,5 × 4	1,5 × 4	1,5 × 4
EER			3,52	3,51	3,50
COP			4,00	3,80	3,81
SEER			7,30	6,50	7,00
SCOP			4,60	4,20	4,60
Třída energetické účinnosti (mírné klima)	Chlazení/ vytápění		A++/A++	A+/A+	A+/A++
Provozní rozsah venkovních teplot	Chlazení	°C	-15 až 46	-15 až 46	-15 až 46
	Vytápění	°C	-15 až 24	-15 až 24	-15 až 24
Průměr potrubí	Kapalina–plyn	palce	1/4–1/2	1/4–1/2	1/4–5/8
Vnitřní jednotka			RAK-50RPE1	RAK-60RPE	RAK-70PPD
Průtok vzduchu (4 stupně otáček)	Chlazení	m ³ /h	310–410–570–720	310–410–570–720	510–660–870–1 020
	Vytápění	m ³ /h	350–460–640–800	350–460–640–800	540–720–900–1 080
Hladina akustického tlaku (4 stupně otáček)	Chlazení	dB(A)	26–33–39–47	30–33–42–48	30–36–42–47
	Vytápění	dB(A)	26–33–39–47	33–34–42–49	30–36–42–47
Hladina akustického výkonu		dB(A)	60	60	60
Rozměry (v × š × h)		mm	300 × 900 × 230	300 × 900 × 230	300 × 1100 × 260
Hmotnost		kg	11,5	11,5	15,0
Průměr potrubí kondenzátu		mm	16	16	16
Venkovní jednotka			RAC-50NPE	RAC-60NPE	RAC-70NPD
Průtok vzduchu	Chlazení	m ³ /h	2 160	2 160	2 700
	Vytápění	m ³ /h	2 160	2 160	2 700
Hladina akustického tlaku	Chlazení	dB(A)	50	50	52
	Vytápění	dB(A)	53	53	54
Hladina akustického výkonu		dB(A)	65	65	67
Minimální délka potrubí		m	3	3	3
Maximální délka potrubí		m	30	30	30
Maximální převýšení		m	20	20	20
Kompresor			Dvojitý rotační	Dvojitý rotační	Dvojitý rotační
Chladivo			R32	R32	R32
Náplň chladiva (délka potrubí bez dodatečné náplně)		kg (m)	1,5 (30)	1,5 (30)	1,6 (30)
Dodatečné plnění chladivem		g/m	Není třeba	Není třeba	Není třeba
Rozměry (v × š × h)		mm	750×850×298	750×850×298	800×850×298
Hmotnost		kg	50,0	50,0	52,0

Ovladače a příslušenství:



Infra ovladač
SPX-RCKA2
nutno objednat zvlášť



Jednoduchý kabelový ovladač
SPX-RCDB

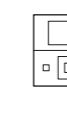

Programovatelný kabelový ovladač
SPX-WKT3

Další:

- Distributor pro kabelové ovladače SPX-DST1
- Převodník na H-link PSC-GRAD
- Wifi adaptér SPX-WFG01

Kanálová

S integrovaným čerpadlem kondenzátu a externím statickým tlakem až 150 Pa



Integrované čerpadlo kondenzátu

Abyste se nemuseli starat o instalaci dalších prvků, kanálová jednotka má zabudované čerpadlo kondenzátu z výroby, takže stačí připojit jen potrubí. (Obr. 1)

Energetická účinnost na prvním místě

Nižší spotřeba energie díky energetické třídě A++*. Svou klimatizaci můžete využít, aniž byste si všimli faktury za elektřinu.

*v závislosti na modelu

Vysoký statický tlak

Jednotka dokáže dát přetlak až 150 Pa na výtlaku vzduchu, takže máte volnější ruku při výběru jejího nevhodnějšího umístění. Uživatel se také nemusí dělat starosti, jestli dostane dostatek vzduchu do nejdálčenější místnosti.

Flexibilita instalace

Zařízení od 5 kW nám umožňují instalaci téměř kdekoli v budově, protože mezi vnitřní a venkovní jednotkou můžeme vést potrubí délky až 30 m. Kromě toho může být převýšení mezi těmito dvěma až 20 m.

Lepší komfort

S kabelovým ovladačem SPX-WKT3 máte možnost si vybrat, kde budete měřit teplotu prostředí (v ovladači, na sání, nebo průměrem z obou). Díky této funkci získáte větší pohodlí v místnosti.

Obr. 1

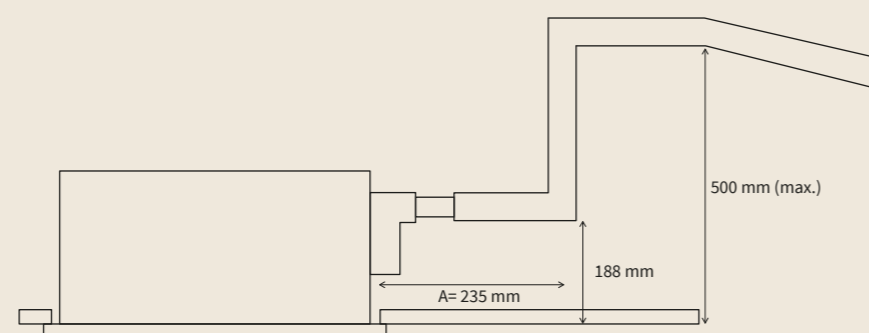

Kompatibilní s ovládáním přes aplikaci Hi-Kumo

Pomocí tohoto ovládání můžete jednotku zapínat a vypínat, zvyšovat nebo snižovat teplotu a nastavovat rozvrh provozu odkudkoli na světě. K řízení vnitřní jednotky přes cloud potřebujete pouze mobilní telefon, připojení k internetu v místě instalace a adaptér Wifi (volitelné příslušenství).

Vnitřní jednotky



RAD-25RPE
RAD-35RPE

RAD-50RPE
RAD-60RPE
RAD-70PPD

Venkovní jednotky

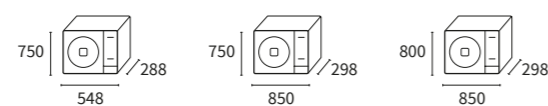

RAC-25NPE,
RAC-35NPE

RAC-50NPE
RAC-60NPE

RAC-70NPD

Kanálová

Sestava			Kanálová 25	Kanálová 35	Kanálová 50	Kanálová 60	Kanálová 70
Výkon	Chlazení (Min./Nom./Max.)	kW	0,90–2,50–3,00	0,90–3,50–4,00	1,20–5,00–5,80	1,20–6,00–6,50	1,50–7,00–8,00
	Vytápění (Min./Nom./Max.)	kW	0,90–3,50–5,50	0,90–4,80–6,60	1,20–6,00–6,80	1,20–7,00–8,00	1,50–8,00–8,50
Příkon	Chlazení (Min./Nom./Max.)	kW	0,25–0,60–1,29	0,25–0,95–1,46	0,30–1,42–2,50	0,30–1,71–2,65	0,50–2,11–2,70
	Vytápění (Min./Nom./Max.)	kW	0,25–0,88–1,50	0,25–1,26–1,92	0,30–1,50–2,65	0,30–1,84–2,65	0,50–2,20–2,80
Napájení			1 ~230 V, 50 Hz	1 ~230 V, 50 Hz	1~230 V, 50 Hz	1~230 V, 50 Hz	1~230 V, 50 Hz
Průřez kabelu venkovní – vnitřní		mm ²	1,5 × 4	1,5 × 4	1,5 × 4	1,5 × 4	1,5 × 4
EER			4,20	3,70	3,52	3,51	3,32
COP			4,00	3,81	4,00	3,80	3,64
SEER			6,20	6,50	7,30	6,50	6,10
SCOP			4,30	4,30	4,60	4,20	4,00
Třída energetické účinnosti (mírné klima)	Chlazení/ vytápění		A++/A+	A++/A+	A++/A++	A++/A+	A++/A+
Provozní rozsah venkovních teplot	Chlazení	°C	-10 až 46	-10 až 46	-15 až 46	-15 až 46	-15 až 46
	Vytápění	°C	-15 až 24	-15 až 24	-15 až 24	-15 až 24	-15 až 24
Průměr potrubí	Kapalina–plyn	palce	1/4–3/8	1/4–3/8	1/4–1/2	1/4–1/2	1/4–5/8
Vnitřní jednotka			RAD-25RPE	RAD-35RPE	RAD-50RPE	RAD-60RPE	RAD-70PPD
Průtok vzduchu (4 stupně otáček)	Chlazení	m ³ /h	330–390–450–510	330–390–450–510	350–540–800–1140	350–540–800–1140	600–720–840–1 020
	Vytápění	m ³ /h	330–390–450–510	330–390–450–510	350–540–800–1140	350–540–800–1140	660–780–900–1 140
Externí statický tlak (nízký–střední–vysoký)		Pa	70	70	50–100–150	50–100–150	50–100–150
Hladina akustického tlaku (4 stupně otáček)	Chlazení	dB(A)	30–33–37–41	30–33–37–41	29–32–35–39	29–32–35–39	29–32–35–39
	Vytápění	dB(A)	30–34–38–42	30–34–38–42	29–32–35–40	29–32–35–40	29–32–35–40
Hladina akustického výkonu		dB(A)	57	57	53	53	53
Rozměry (v × š × h)		mm	235 × 750 × 400	235 × 750 × 400	270 × 900 × 720	270 × 900 × 720	270 × 900 × 720
Hmotnost		kg	16,0	16,0	35,0	35,0	35,0
Průměr potrubí kondenzátu		mm	16	16	32	32	32
Čerpadlo kondenzátu			Vestavěné	Vestavěné	Vestavěné	Vestavěné	Vestavěné
Venkovní jednotka			RAC-25NPE	RAC-35NPE	RAC-50NPE	RAC-60NPE	RAC-70NPD
Průtok vzduchu	Chlazení	m ³ /h	1 920	1 920	2 160	2 160	2 700
	Vytápění	m ³ /h	1 620	1 620	2 160	2 160	2 700
Hladina akustického tlaku	Chlazení	dB(A)	48	48	50	50	50
	Vytápění	dB(A)	49	49	53	53	53
Hladina akustického výkonu		dB(A)	61	61	65	65	65
Minimální délka potrubí		m	3	3	3	3	3
Maximální délka potrubí		m	20	20	30	30	30
Maximální převýšení		m	10	10	20	20	20
Kompresor			Rotační	Rotační	Rotační	Rotační	Rotační
Chladivo			R32	R32	R32	R32	R32
Náplň chladiva (délka potrubí bez dodatečné náplně)		kg (m)	0,86 (20)	0,86 (20)	1,5 (30)	1,5 (30)	1,6 (30)
Dodatečné plnění chladivem		g/m	Není třeba	Není třeba	Není třeba	Není třeba	Není třeba
Rozměry (v × š × h)		mm	750 × 548 × 288	750 × 548 × 288	750 × 850 × 298	750 × 850 × 298	800 × 850 × 298
Hmotnost		kg	32,5	32,5	50,0	50,0	52,0

Ovladače a příslušenství:



Infra ovladač
SPX-RCKA1
nutno objednat zvlášť



Jednoduchý kabelový ovladač
SPX-RCDA



Programovatelný kabelový ovladač
SPX-WKT3

Další:

- Distributor pro kabelové ovladače SPX-DST1
- Převodník na H-link PSC-6RAD
- Wifi adaptér SPX-WFG01
- Externí čidlo teploty SPX-RTH1

Kazetová

Snadná integrace do rastrového podhledu



Integrované čerpadlo kondenzátu

Abyste se nemuseli starat o instalaci dalších prvků, kanálová jednotka má zabudované čerpadlo kondenzátu z výroby, takže stačí připojit jen potrubí. (Obr. 1)

Energetická účinnost na prvním místě

Nižší spotřeba energie díky energetické třídě A++*. Svou klimatizaci můžete využít, aniž byste si všimli faktury za elektřinu.

*v závislosti na modelu

Vestavěné čidlo přítomnosti

Klimatizace bez zbytečné spotřeby díky senzoru přítomnosti, který postupně snižuje spotřebu energie zařízení, když je místnost prázdná, a při detekci lidského pohybu jej uvede zpět do provozu.

Lepší komfort

U tohoto zařízení máte možnost si vybrat, kde budete měřit teplotu prostředí (v ovladači, na sání, nebo průměrem z obou). Díky této funkci získáte větší pohodlí v místnosti.

Flexibilita instalace

Zařízení od 5 kW nám umožňují instalaci téměř kdekoli v budově, protože mezi vnitřní a venkovní jednotkou můžeme vést potrubí délky až 30 m. Kromě toho může být převyšeni mezi těmito dvěma až 20 m.

Kompatibilní s ovládáním přes aplikaci Hi-Kumo

Pomocí tohoto ovládání můžete jednotku zapínat a vypínat, zvyšovat nebo snižovat teplotu a nastavovat rozvrh provozu odkudkoli na světě. K řízení vnitřní jednotky přes cloud potřebujete pouze mobilní telefon, připojení k internetu v místě instalace a adaptér Wifi (volitelné příslušenství).

Nezávislé natáčení lamel

Čtyři lamely výstupního vzduchu mohou být nastaveny při použití ovladače SPX-WKT3 individuálně tak, aby každá z nich pracovala pod jiným úhlem: proud směřující na osoby, pod strop, na podlahu... Tím je zajištěno pohodlí. (Obr. 2)

Obr. 1

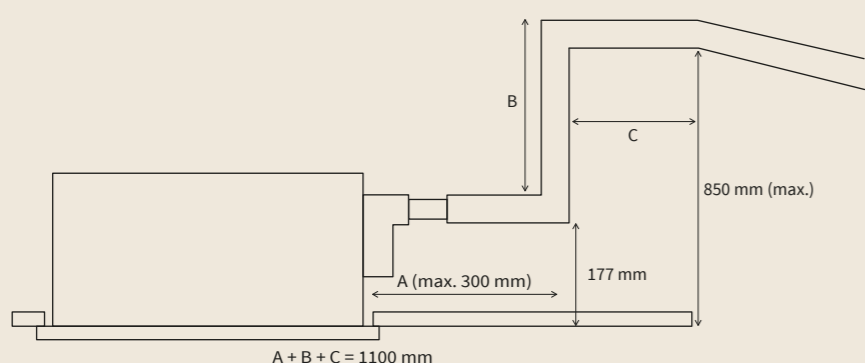

Obr. 2

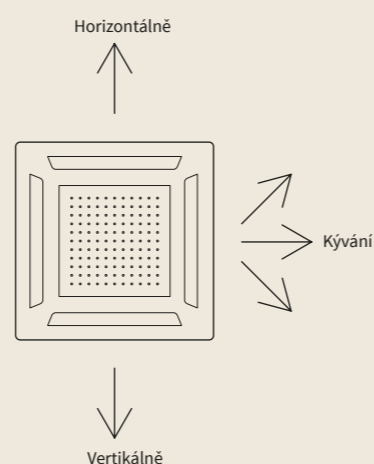

Vnitřní jednotky

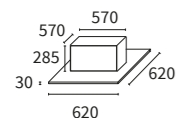

RAI-25RPE
RAI-35RPE
RAI-50RPE
RAI-60RPE

Venkovní jednotky

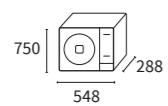

RAC-25NPE
RAC-35NPE

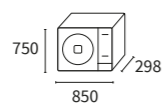

RAC-50NPE
RAC-60NPE

Kazetová

Sestava			Kazetová 25	Kazetová 35	Kazetová 50	Kazetová 60
Výkon	Chlazení (Min./Nom./Max.)	kW	0,90-2,50-3,00	0,90-3,50-4,00	1,20-5,00-5,80	1,20-6,00-6,50
	Vytápění (Min./Nom./Max.)	kW	0,90-3,50-5,00	0,90-4,80-6,60	1,20-6,00-6,80	1,20-7,00-8,00
Příkon	Chlazení (Min./Nom./Max.)	kW	0,25-0,60-1,29	0,25-0,88-1,46	0,30-1,42-2,50	0,30-1,71-2,60
	Vytápění (Min./Nom./Max.)	kW	0,25-0,88-1,50	0,25-1,23-1,92	0,30-1,57-2,65	0,30-1,84-2,65
Napájení			1 ~230 V, 50 Hz	1 ~230 V, 50 Hz	1~230 V, 50 Hz	1~230 V, 50 Hz
Průřez kabelu venkovní - vnitřní		mm ²	1,5 × 4	1,5 × 4	1,5 × 4	1,5 × 4
EER			4,20	4,00	3,52	3,51
COP			4,00	3,90	3,82	3,80
SEER			6,20	6,50	6,20	6,20
SCOP			4,30	4,30	4,40	4,40
Třída energetické účinnosti (mírné klima)	Chlazení/ vytápění		A++/A+	A++/A+	A++/A+	A++/A+
Provozní rozsah venkovních teplot	Chlazení	°C	-10 až 46	-10 až 46	-15 až 46	-15 až 46
	Vytápění	°C	-15 až 24	-15 až 24	-15 až 24	-15 až 24
Průměr potrubí	Kapalina-plyn	palce	1/4-3/8	1/4-3/8	1/4-1/2	1/4-1/2
Vnitřní jednotka			RAI-25RPE	RAI-35RPE	RAI-50RPE	RAI-60RPE
Průtok vzduchu (4 stupně otáček)	Chlazení	m ³ /h	360-505-590-660	360-505-590-660	390-540-630-720	390-540-630-720
	Vytápění	m ³ /h	444-540-630-720	444-540-630-720	450-600-690-780	450-600-690-780
Hladina akustického tlaku (4 stupně otáček)	Chlazení	dB(A)	27-31-35-38	27-33-37-40	29-35-39-43	29-35-39-43
	Vytápění	dB(A)	28-32-36-39	28-34-38-41	30-36-40-44	30-36-40-44
Hladina akustického výkonu		dB(A)	54	56	56	56
Rozměry (v × š × h)		mm	285 × 570 × 570	285 × 570 × 570	285 × 570 × 570	285 × 570 × 570
Hmotnost		kg	17,0	17,0	17,0	17,0
Rozměry panelu P-AP56NAMS (v × š × h)		mm	30 × 620 × 620	30 × 620 × 620	30 × 620 × 620	30 × 620 × 620
Hmotnost panelu		kg	2,8	2,8	2,8	2,8
Průměr potrubí kondenzátu		mm	32	32	32	32
Čerpadlo kondenzátu			Vestavěné	Vestavěné	Vestavěné	Vestavěné
Venkovní jednotka			RAC-25NPE	RAC-35NPE	RAC-50NPE	RAC-60NPE
Průtok vzduchu	Chlazení	m ³ /h	1 920	1 920	2 160	2 160
	Vytápění	m ³ /h	1 620	1 620	2 160	2 160
Hladina akustického tlaku	Chlazení	dB(A)	48	48	50	50
	Vytápění	dB(A)	49	49	53	53
Hladina akustického výkonu		dB(A)	61	61	65	65
Minimální délka potrubí		m	3	3	3	3
Maximální délka potrubí		m	20	20	30	30
Maximální převýšení		m	10	10	20	20
Kompresor			Rotační	Rotační	Rotační	Rotační
Chladivo			R32	R32	R32	R32
Náplň chladiva (délka potrubí bez dodatečné náplně)		kg (m)	0,86 (20)	0,86 (20)	1,5 (30)	1,5 (30)
Dodatečné plnění chladivem		g/m	Není třeba	Není třeba	Není třeba	Není třeba
Rozměry (v × š × h)		mm	750 × 548 × 288	750 × 548 × 288	750 × 850 × 298	750 × 850 × 298
Hmotnost		kg	32,5	32,5	50,0	50,0

Ovladače a příslušenství:

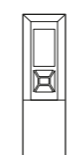

Infra ovladač
SPX-RCKA3
nutno objednat zvlášť



Jednoduchý kabelový ovladač
SPX-RCDB



Programovatelný kabelový ovladač
SPX-WKT3

Další:

- Distributor pro kabelové ovladače SPX-DST1
- Převodník na H-link PSC-6RAD
- Wifi adaptér SPX-WFG01
- Distribuční panel P-AP56NAMS je zahrnut v ceně, ale musí se objednat zvlášť

Parapetní Shirokuma

Jednotka s nenápadným designem a vysokým výkonem



Rozšířený průtok vzduchu

Díky volitelnému dynamickému proudění vzduchu je vzduch schopen dosáhnout každého rohu místnosti. Místnost je rychleji klimatizována (vytápěna nebo chlazena) stisknutím tlačítka na dálkovém ovladači.. (Obr. 1)

Připojitelné k venkovnímu multisplitu

Parapetní Shirokuma je kompatibilní s celou řadou venkovních multisplit jednotek, proto, když potřebujete klimatizaci ve více místnostech, vystačí si pouze s jednou venkovní jednotkou.

Vysoký výkon

Zařízení dosahuje energetické třídy A++, což umožňuje vysoký výkon, aniž byste to pocítili na zvýšené spotřebě elektrické energie.

Možnosti ovládání

Jednotka je dodávána s infra ovladačem. Dále se dá kombinovat s kabelovým ovladačem s týdenním časovačem a v případě potřeby integrovat k VRF systémům Hitachi přes H-link převodník.

Kompatibilní s ovládáním přes aplikaci Hi-Kumo

Pomocí tohoto ovládání můžete jednotku zapínat a vypínat, zvyšovat nebo snižovat teplotu a nastavovat rozvrh provozu odkudkoli na světě. K řízení vnitřní jednotky přes cloud potřebujete pouze mobilní telefon, připojení k internetu v místě instalace a adaptér Wifi (volitelné příslušenství).

Obr. 1

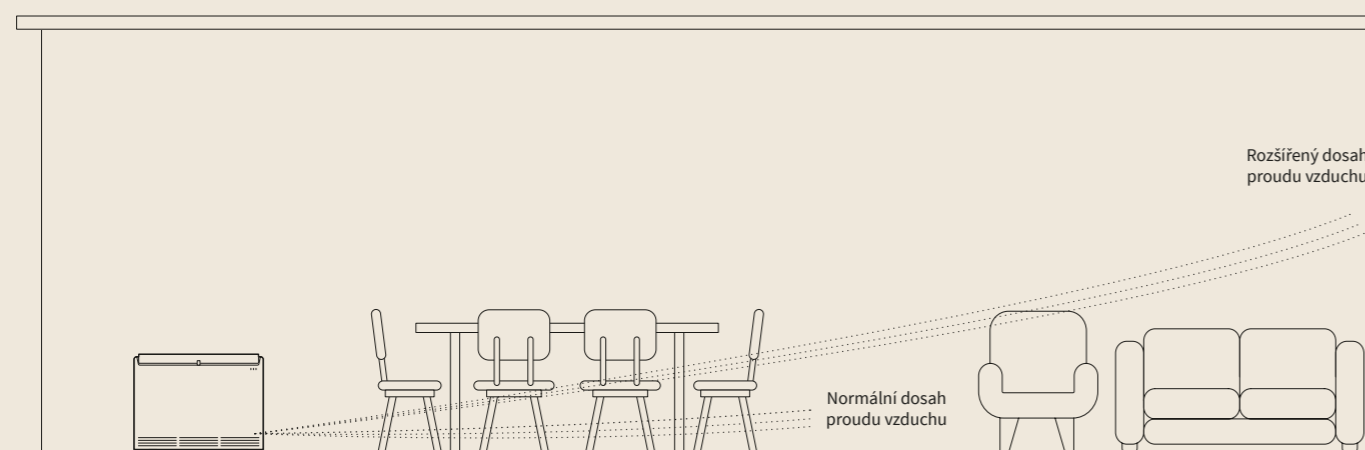

Vnitřní jednotky

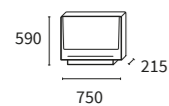

RAF-25RXE
RAF-35RXE
RAF-50RXE

Venkovní jednotky

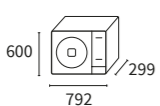

RAC-25FXE
RAC-35FXE

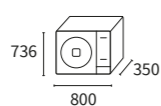

RAC-50FXE

Parapetní Shirokuma

Sestava			Parapetní 25	Parapetní 35	Parapetní 50
Výkon	Chlazení (Min./Nom./Max.)	kW	0,90-2,50-3,10	0,90-3,50-4,00	0,90-5,00-5,20
	Vytápění (Min./Nom./Max.)	kW	0,90-3,40-4,40	0,90-4,50-5,00	0,90-6,00-8,10
Příkon	Chlazení (Min./Nom./Max.)	kW	0,25-0,54-1,00	0,25-0,93-1,38	0,50-1,39-2,10
	Vytápění (Min./Nom./Max.)	kW	0,25-0,76-1,20	0,25-1,15-1,50	0,50-1,58-2,70
Napájení			1-230 V, 50 Hz	1-230 V, 50 Hz	1-230 V, 50 Hz
Průřez kabelu venkovní - vnitřní		mm ²	1,5 × 4	1,5 × 4	2,5 × 4
EER			4,65	3,75	3,60
COP			4,50	3,90	3,80
SEER			8,50	8,20	6,80
SCOP			4,60	4,60	4,30
Třída energetické účinnosti (mírné klima)	Chlazení/ Vytápění		A++/A++	A++/A++	A++/A+
Provozní rozsah venkovních teplot	Chlazení (DB)	°C	-10 až 46	-10 až 46	-10 až 46
	Vytápění (DB)	°C	-20 až 24	-20 až 24	-20 až 24
Průměr potrubí	Kapalina-plyn	palce	1/4-3/8	1/4-3/8	1/4-1/2
Vnitřní jednotka			RAF-25RXE	RAF-35RXE	RAF-50RXE
Průtok vzduchu (4 stupně otáček)	Chlazení	m ³ /h	270-390-510-630	270-390-510-630	300-450-540-700
	Vytápění	m ³ /h	300-420-540-660	300-420-540-660	330-480-570-730
Hladina akustického tlaku (4 stupně otáček)	Chlazení	dB(A)	20-26-31-38	20-26-31-39	22-29-36-43
	Vytápění	dB(A)	20-26-31-38	20-26-31-39	22-29-36-44
Hladina akustického výkonu		dB(A)	52	53	57
Rozměry (v × š × h)		mm	750 × 590 × 215	750 × 590 × 215	750 × 590 × 215
Hmotnost		kg	15,0	15,0	15,0
Průměr potrubí kondenzátu		mm	16	16	16
Venkovní jednotka			RAC-25FXE	RAC-35FXE	RAC-50FXE
Průtok vzduchu	Chlazení	m ³ /h	1 860	1 920	2 160
	Vytápění	m ³ /h	1 620	1 620	2 160
Hladina akustického tlaku	Chlazení	dB(A)	45	47	51
	Vytápění	dB(A)	47	49	53
Hladina akustického výkonu		dB(A)	59	61	65
Minimální délka potrubí		m	3	3	3
Maximální délka potrubí		m	20	20	30
Maximální převýšení		m	10	10	10
Kompresor			Rotační	Rotační	Dvojitý rotační
Chladivo			R32	R32	R32
Náplň chladiva (délka potrubí bez dodatečné náplně)		kg (m)	0,98 (20)	0,98 (20)	1,20 (30)
Dodatečné plnění chladivem		g/m	Není třeba	Není třeba	Není třeba
Rozměry (v × š × h)		mm	600 × 792 × 299	600 × 792 × 299	800 × 736 × 350
Hmotnost		kg	37	37	51

Ovladače a příslušenství:



Infra ovladač
RAR-6N4
zahnut v ceně jednotky



Jednoduchý kabelový ovladač
SPX-RCDB



Programovatelný kabelový ovladač
SPX-WKT3

Další:

- Distributor pro kabelové ovladače SPX-DST1
- Převodník na H-link PSC-6RAD
- Wifi adaptér SPX-WFG01
- Filtr na bázi aktivního uhlíku SPX-CFH25

Ovladače

Bytové klimatizace



Kabelový ovladač

SPX-RCDA

- Upevnění na stěnu
- Časovač na 12 hodin
- Nastavení: provozní režim, teplota, otáčky ventilátoru, natáčení lamel
- Noční režim

Zařízení: RAD 18QPE, RAD 25-60RPE



Kabelový ovladač

SPX-RCDB

- Upevnění na stěnu
- Časovač na 12 hodin
- Nastavení: provozní režim, teplota, otáčky ventilátoru, natáčení lamel
- Noční režim

Nástěnné: RAK 15QPE, RAK 18-50RPE, RAK 25-50PSE(W-S), RAK 18QXE, RAK 25-50RXE, RAK-50RPE1, RAK-60RPE, RAK 18-50PED, RAK 50-70PPD.
Kazetové: RAI 25-60RPE.
Parapetní: RAF 25-50RXE.



Infra ovladač

RAR-6NE1, RAR-6NE2, RAR-6N4, SPX-RCKA2, SPX-RCKA1, SPX-RCKA3

- LCD obrazovka.
- Týdenní rozvrh
- Režim Dovolena
- Režim Eco
- Noční režim
- Nastavení: provozní režim, teplota, otáčky ventilátoru, natáčení lamel
- Autodiagnostika a další

RAR-6NE1: RAK 25-50RXE, RAK 18-50RPE, RAK 15QPE, RAK 18QXE
RAR-6NE2: RAK 25-50PSE
RAR-6N4: RAF 25-50RXE
SPX-RCKA2: RAK 50RPE1, RAK 60RPE, RAK 70PPD
SPX-RCKA1: RAD 18QPE, RAD 25-60RPE, RAD 70PPD
SPX-RCKA3: RAI 25-60RPE



Kabelový ovladač

SPX-WKT3

- Upevnění na stěnu
- Týdenní rozvrh
- Režim Dovolena
- Noční režim
- Nastavení: provozní režim, teplota, otáčky ventilátoru, natáčení lamel
- **možnost výběru čidla teploty** (ve vnitřní jednotce, na ovladači, nebo průměr obou hodnot)

Nástěnné: RAK 18-50PED, RAK 25-50PSE, RAK 18-50RPE, RAK 15QPE, RAK 18QXE, RAK 25-50RXE, RAK 50RPE1, RAK 60RPE, RAK 70PPD
Kazetové: RAI 25-60RPE
Parapetní: RAF 25-50RXE
Kanálové: RAD 18QPE, RAD 25-60RPE



Suchý kontakt

SPX-WDC2, SPX-WDC3

- Umožňuje řízení chodu jednotky okenním kontaktem nebo kartovým spínačem pro hotely

SPX-WDC2: kazetové a kanálové jednotky
SPX-WDC3: nástěnné a parapetní jednotky

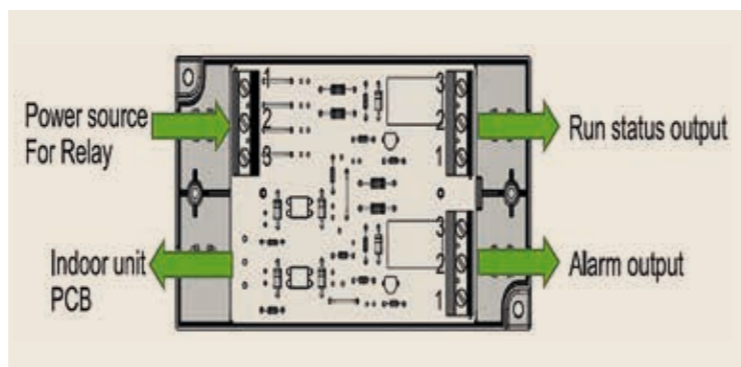

Reléový modul

SPX-WDC8

- Umožňuje signalizaci chodu nebo alarmu jednotky

Kazetové a kanálové jednotky
nástěnné jednotky: RAK-RXE, RAK-RPE, RAK-PED

Příslušenství

Bytové klimatizace



WiFi adaptér

SPX-WFG01

- WiFi adaptér pro aplikaci Hi-Kumo
- Propojuje klimatizaci s mobilní aplikací Hi-Kumo.

Kompatibilní s celým portfoliem rezidenčních klimatizací z tohoto katalogu. V případě multisplitu se připojuje ke každé vnitřní jednotce.



WiFi adaptér

SPX-TAG01

- WiFi adaptér pro aplikaci Hi-Kumo
- Propojuje klimatizaci s mobilní aplikací Hi-Kumo
- Pro Hi-Kumo je nutná kombinace s Hi-boxem AHP-SMB-01
- samostatně slouží **k připojení na domácí automatizaci Tahoma od Somfy.**

Kompatibilní s celým portfoliem rezidenčních klimatizací. V případě multisplitu se připojuje ke každé vnitřní jednotce.

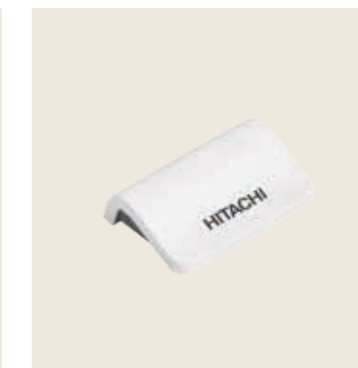

Hi-box

AHP-SMB-01

- Příslušenství k WiFi adaptéru SPX-TAG-01
- Propojuje klimatizaci s mobilní aplikací Hi-Kumo.

Kompatibilní s celým portfoliem rezidenčních klimatizací a tepelných čerpadel Hitachi. Na jeden Hi-box lze připojit až 20 WiFi adaptérů SPX-TAG01.

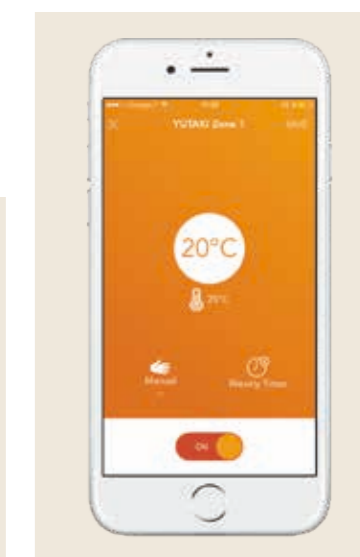

Jak používat Hi-Kumo?

1. Vyberte vnitřní jednotku klimatizace WiFi adaptérem, aby se mohla připojit k místní síti WiFi.
2. Stáhněte si aplikaci do svého chytrého telefonu, tabletu nebo počítače.
3. Pro nastavení stačí vyhledat připojená zařízení a spárovat je s vaší aplikací.



Převodník na H-link

SPX-RAMHLK

- Umožňuje připojit venkovní multisplitové jednotky ke komunikačnímu rozhraní H-link.

Kompatibilní s celou řadou venkovních jednotek Multizone R32.



Převodník na H-link

PSC-6RAD

- Umožňuje připojit rezidenční klimatizační jednotky ke komunikačnímu rozhraní H-link

Kompatibilní s celým portfoliem rezidenčních klimatizací, připojuje se ke každé vnitřní jednotce.



Filtr na bázi aktivního uhlíku

SPX-CFH25 / SPX-NTW3

- Tento filtr obsahuje antibakteriální látku na bázi stříbra.
- Dlouhotrvající antimikrobiální účinek.
- Zabraňuje růstu bakterií.
- Blokujte jakýkoli druh zápachu.
- Má schopnost deaktivovat viry, a tak zaručovat hygienu povrchu produktů.
- Nástěnné: RAK 15QPE, RAK 18-50RPE, RAK50RPE1, RAK 60RPE, RAK 70PPD, RAK 18QXE, RAK 25-50RXE
Parapetní: RAF 25-50RXE, SPX-NTW3
Kazetové: RAI 25-60RPE



Distributor pro kabelové ovladače

SPX-DST1

- Příslušenství potřebné pro připojení více než jedné vnitřní jednotky s jedním ovladačem SPX-WKT3, SPX-RCDB nebo SPX-RCDA. Umožňuje připojit maximálně 13 jednotek pomocí 4 distributorů SPX-DST1.
- Umožňuje skupinově ovládat více vnitřních jednotek pomocí stejného kabelového ovladače
- Pokud potřebujete delší délku kabelu, použijte příslušenství SPX-WDST8M.

Inovativní řada multisplitů Multizone R32.
 Nové modely se přizpůsobí potřebám trhu, aniž by se vzdaly své velké flexibility. Jednou venkovní jednotkou jsme schopni klimatizovat až 5 různých prostorů.



Multizone R32



Výhody Multizone R32

1 Zařízení se širokou škálou výkonu, které se přizpůsobí každému požadavku

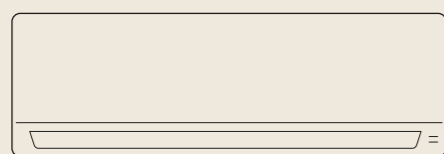

Ideální pro malé domácnosti, kde není potřeba předimenzovat instalaci. Umožní vám snížit spotřebu.

2 Zařízení s chladivem R32, které se přizpůsobí všem předpisům

Systémy s chladivem R32 se rodí z potřeby snížit emise skleníkových plynů. Zařízení Hitachi se řídí evropským nařízením o F-plynech (517/2014), jehož cílem je snížit množství hydrofluoruhlodíků do roku 2030 v chladicích a topných zařízeních o 79 %.

3 Široké portfolio

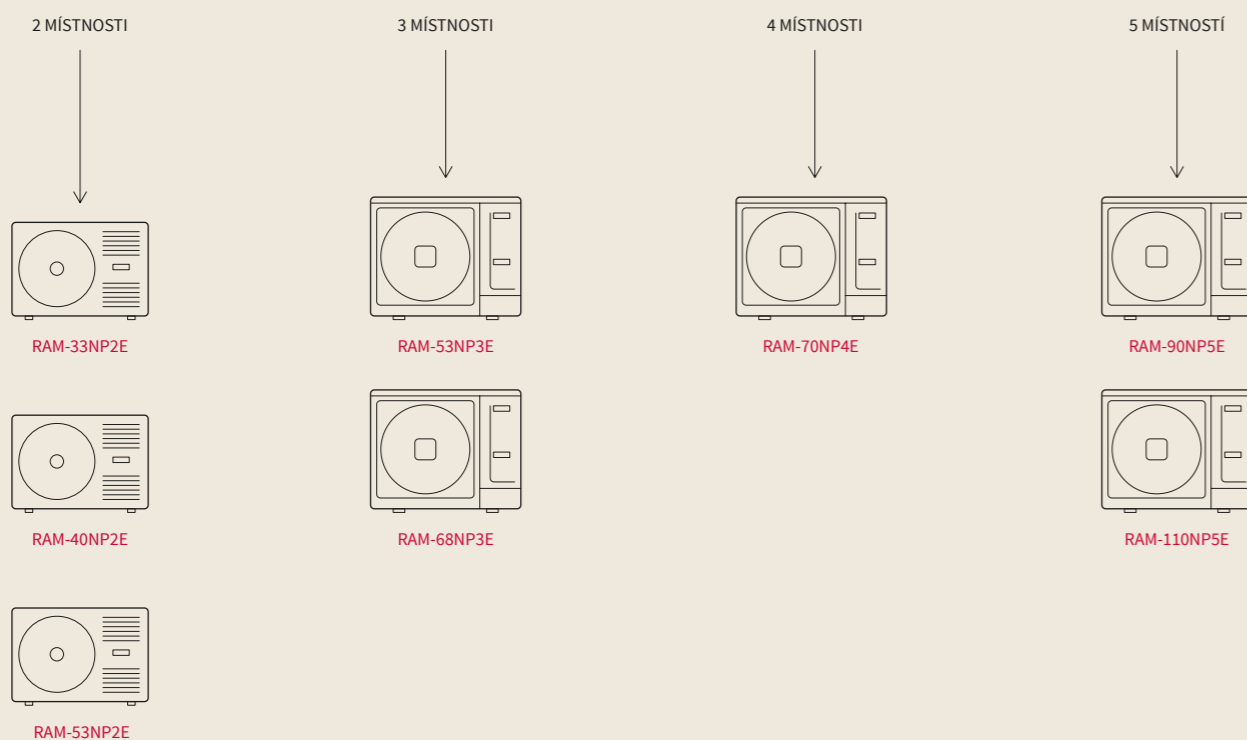

Nespočet možných kombinací s řadou vnitřních jednotek Multizone R32. 8 modelů venkovních jednotek, na které lze napojit až 5 vnitřních jednotek (v závislosti na modelu).

4 Vlastnosti klimatizace, které se přizpůsobí požadavkům každé instalace

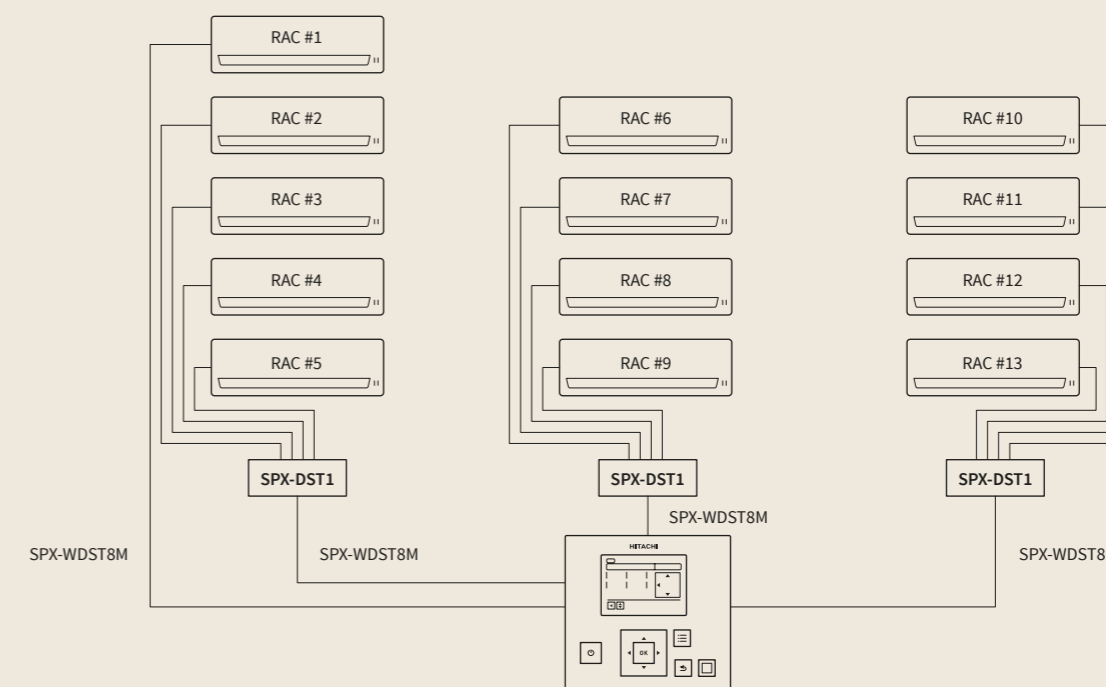

- Velké délky potrubí mezi venkovní jednotkou a vnitřními jednotkami. Nejvyšší na trhu.
- Provoz v režimu chlazení až do -10°C .
- Možnost napojit vnitřní jednotku o výkonu až 6 kW.
- Centralizované řízení až 13 vnitřních jednotek s kabelovým ovladačem SPX-WTK3 + distributorem SPX-DST1 + propojovacími kabely SPX-WDST8M.
- Distributor SPX-DST1 může připojit až 4 vnitřní jednotky.

5 Zařízení s nízkou spotřebou a vysokou účinností

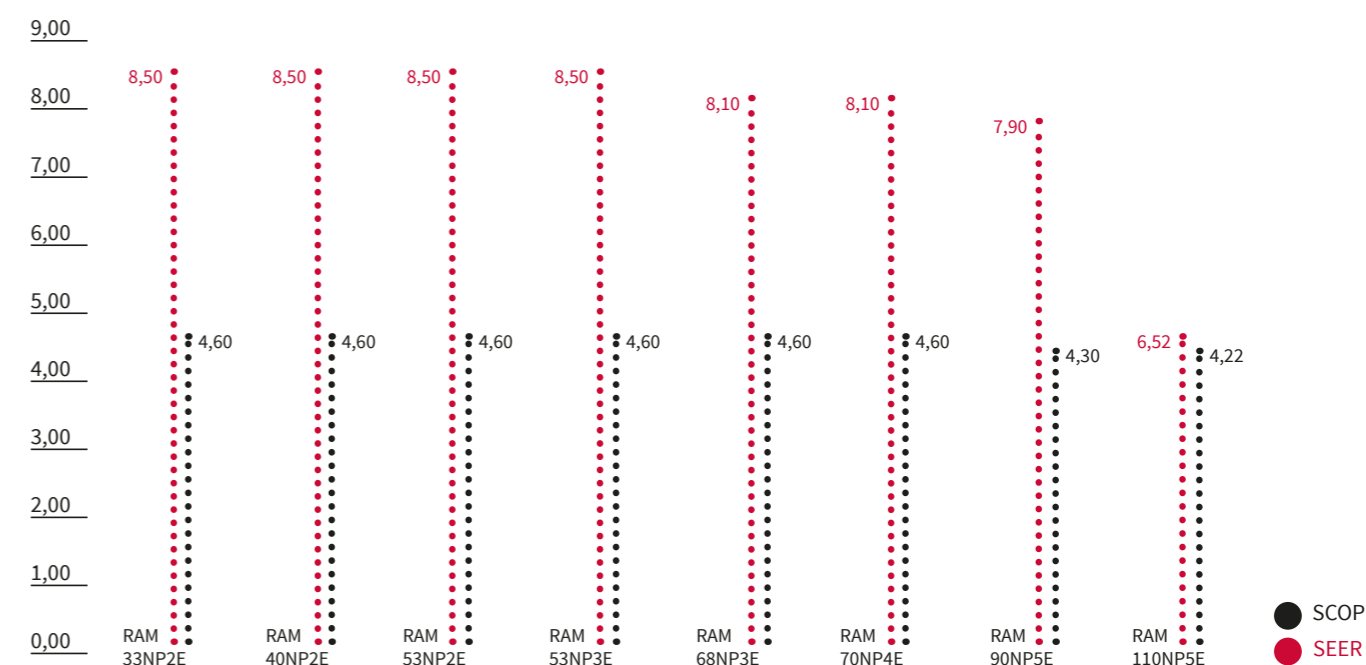

Multizone R32

Venkovní jednotky

Venkovní jednotka		RAM-33NP2E	RAM-40NP2E	RAM-53NP2E	RAM-53NP3E	RAM-68NP3E	RAM-70NP4E	RAM-90NP5E	RAM-110NP5E
Maximální počet připojitelných vnitřních jednotek		2	2	2	3	3	4	5	5
Výkon	Chlazení (Min./Nom./Max.)	kW 1,50-3,30-3,80	1,50-4,00-4,20	1,50-5,30-6,60	1,50-5,30-6,60	2,40-6,80-8,00	2,40-7,00-8,80	1,52-8,50-9,50	1,50-10,00-12,50
	Vytápění (Min./Nom./Max.)	kW 1,50-4,00-4,60	1,50-5,20-5,50	1,50-6,80-7,20	1,50-6,80-7,20	2,40-8,50-9,50	2,60-8,50-9,50	1,50-10,00-11,50	1,50-12,00-12,70
Příkon	Chlazení (Min./Nom./Max.)	kW 0,20-0,73-1,05	0,20-0,95-1,15	0,20-1,26-1,66	0,20-1,29-1,68	0,46-1,83-2,96	0,46-1,89-3,20	0,50-2,50-3,85	0,50-3,10-4,50
	Vytápění (Min./Nom./Max.)	kW 0,20-0,90-1,50	0,20-1,18-1,50	0,20-1,61-2,01	0,20-1,61-2,01	0,43-2,12-2,60	0,48-2,02-3,12	0,50-2,56-3,85	0,50-3,26-5,00
Napájení		1-230 V, 50 Hz	1-230 V, 50 Hz	1-230 V, 50 Hz	1-230 V, 50 Hz	1-230 V, 50 Hz	1-230 V, 50 Hz	1-230 V, 50 Hz	1-230 V, 50 Hz
Průřez kabelu venkovní - vnitřní		mm ² 1,5 x 4	1,5 x 4	1,5 x 4	1,5 x 4	1,5 x 4	1,5 x 4	1,5 x 4	1,5 x 4
EER		4,50	4,20	4,20	4,10	3,70	3,70	3,40	3,23
COP		4,40	4,40	4,20	4,20	4,00	4,20	3,90	3,80
SEER		8,50	8,50	8,50	8,50	8,10	8,10	7,90	6,52
SCOP		4,60	4,60	4,60	4,60	4,60	4,60	4,30	4,22
Třída energetické účinnosti (mírné klima)		Chlazení/ vytápění	A+++ / A++	A+++ / A++	A+++ / A++	A+++ / A++	A++ / A++	A++ / A++	A++ / A+
Provozní rozsah venkovních teplot	Chlazení	°C -10 až 46	-10 až 46	-10 až 46	-10 až 46	-10 až 46	-10 až 46	-10 až 46	-10 až 46
	Vytápění	°C -15 až 24	-15 až 24	-15 až 24	-15 až 24	-15 až 24	-15 až 24	-15 až 24	-15 až 24
Průměr potrubí		Kapalina-plyn	palce 1/4 x 2 - 3/8 x 2	1/4 x 2 - 3/8 x 2	1/4 x 2 - 3/8 x 2	1/4 x 3 - 3/8 x 3	1/4 x 3 - 3/8 x 3	1/4 x 5 - (3/8 x 3) + (1/2 x 2)	1/4 x 5 - (3/8 x 3) + (1/2 x 2)
Průtok vzduchu (4 stupně otáček)	Chlazení	m ³ /h 1 620	1 620	2 160	2 160	2 700	2 700	3 900	4 000
	Vytápění	m ³ /h 1 620	1 620	2 160	2 160	2 700	2 700	3 900	4 000
Hladina akustického tlaku (4 stupně otáček)	Chlazení	dB(A) 48	49	50	50	50	50	53	54
	Vytápění	dB(A) 50	51	51	51	53	53	56	54
Hladina akustického výkonu		dB(A) 60	60	61	61	63	63	66	68
Minimální délka potrubí		m 3	3	3	3	3	3	3	3
Maximální délka potrubí		m 35	35	35	60	60	60	75	75
Maximální převýšení		m 15	15	20	20	20	20	20	20
Kompresor		Rotační	Rotační	Dvojitý rotační	Dvojitý rotační	Dvojitý rotační	Dvojitý rotační	Dvojitý rotační	Dvojitý rotační
Chladivo		R32	R32	R32	R32	R32	R32	R32	R32
Náplň chladiva (délka potrubí bez dodatečné náplně)		kg (m) 1,02 (35)	1,02 (35)	1,80 (35)	2,05 (35)	2,05 (30)	2,05 (30)	2,40 (35)	2,40 (30)
Dodatečné plnění chladivem		g/m	Není třeba	Není třeba	20	20	20	15	13
Rozměry (v x š x h)		mm 570 x 750 x 280	570 x 750 x 280	750 x 850 x 298	750 x 850 x 298	800 x 850 x 298	800 x 850 x 298	800 x 950 x 370	800 x 950 x 370
Hmotnost		kg 38,0	41,0	53,0	54,0	58,0	58,0	71,0	76,0



Venkovní jednotky

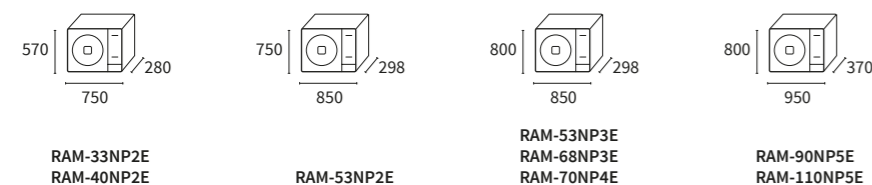

Multizone R32

Vnitřní jednotky

Nástěnná Shirokuma

Vnitřní jednotky			RAK-18QXE	RAK-25RXE	RAK-35RXE	RAK-50RXE
Výkon	Chlazení (Min./Nom./Max.)	kW	1,00-1,80-2,50	0,90-2,50-3,10	0,90-3,50-4,00	1,90-5,00-5,20
	Vytápění (Min./Nom./Max.)	kW	1,10-2,50-3,20	0,90-3,20-4,20	0,90-4,00-4,80	2,20-5,80-7,00
Průtok vzduchu (4 stupně otáček)	Chlazení	m ³ /h	300-330-430-500	300-330-510-600	320-340-520-660	350-400-580-720
	Vytápění	m ³ /h	290-370-560-680	290-370-560-680	310-380-570-720	350-420-620-800
Hladina akustického tlaku (4 stupně otáček)	Chlazení	dB(A)	20-25-30-36	20-27-35-43	22-29-37-45	25-31-39-47
	Vytápění	dB(A)	20-28-36-43	20-28-36-43	22-30-37-45	25-31-39-48
Hladina akustického výkonu		dB(A)	49	58	60	60
Průměr potrubí		Kapalina-plyn	palce 1/4-3/8	1/4-3/8	1/4-3/8	1/4-1/2
Průměr potrubí kondenzátu		mm	16	16	16	16
Rozměry (v x š x h)		mm	295 x 900 x 210	295 x 900 x 210	295 x 900 x 210	295 x 900 x 210
Hmotnost		kg	11,0	11,0	11,0	11,0
Ovladač v ceně jednotky			RAR-6NE1	RAR-6NE1	RAR-6NE1	RAR-6NE1
Napájení			1-230 V, 50 Hz	1-230 V, 50 Hz	1-230 V, 50 Hz	1-230 V, 50 Hz

Vnitřní jednotky

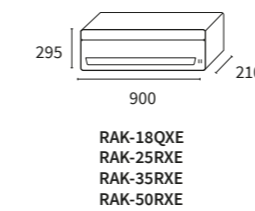

Nástěnná Performance + Light Commercial

Vnitřní jednotky			RAK-15QPE	RAK-18RPE	RAK-25RPE	RAK-35RPE	RAK-42RPE	RAK-50RPE	RAK-50RPE1	RAK-60RPE
Výkon	Chlazení (Min./Nom./Max.)	kW	0,90-1,50-2,00	0,90-2,00-2,50	0,90-2,50-3,10	0,90-3,50-4,00	1,70-4,20-5,00	1,90-5,00-5,20	1,20-5,00-5,80	1,20-6,00-6,50
	Vytápění (Min./Nom./Max.)	kW	1,00-2,00-2,50	0,90-2,50-3,20	0,90-3,40-4,40	0,90-4,20-5,00	1,70-5,40-6,00	2,20-6,00-7,30	1,20-6,00-6,80	1,20-7,00-8,00
Průtok vzduchu (4 stupně otáček)	Chlazení	m ³ /h	312-350-400-420	312-350-400-440	333-370-430-510	353-420-485-680	353-410-540-720	353-410-540-750	310-410-570-720	310-410-570-720
	Vytápění	m ³ /h	312-350-420-480	312-350-420-480	333-400-500-570	363-480-570-780	380-500-610-800	380-500-610-820	350-460-640-800	350-460-640-800
Hladina akustického tlaku (4 stupně otáček)	Chlazení	dB(A)	20-24-30-34	21-24-33-37	22-24-33-40	25-26-36-43	25-28-39-46	25-28-39-46	26-33-39-47	30-33-42-48
	Vytápění	dB(A)	19-22-33-38	19-22-33-38	20-23-34-41	26-27-36-44	27-31-39-46	27-31-39-46	26-33-39-47	33-34-42-49
Hladina akustického výkonu		dB(A)	51	51	54	57	60	60	60	60
Průměr potrubí		Kapalina-plyn	palce 1/4-3/8	1/4-3/8	1/4-3/8	1/4-3/8	1/4-1/2	1/4-1/2	1/4-1/2	1/4-1/2
Průměr potrubí kondenzátu		mm	16	16	16	16	16	16	16	16
Rozměry (v x š x h)		mm	280 x 780 x 230	280 x 780 x 230	280 x 780 x 230	280 x 780 x 230	280 x 780 x 230	280 x 780 x 230	300 x 900 x 230	300 x 900 x 230
Hmotnost		kg	8,5	8,5	8,5	8,5	8,5	8,5	11,5	11,5
Ovladač v ceně jednotky			RAR-6NE1	RAR-6NE1	RAR-6NE1	RAR-6NE1	RAR-6NE1	RAR-6NE1	-	-
Napájení			1-230 V, 50 Hz	1-230 V, 50 Hz	1-230 V, 50 Hz	1-230 V, 50 Hz	1-230 V, 50 Hz	1-230 V, 50 Hz	1-230 V, 50 Hz	1-230 V, 50 Hz

Vnitřní jednotky

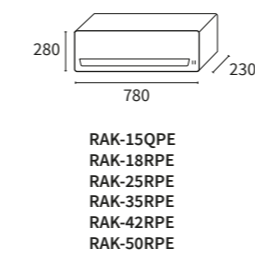

Multizone R32

Vnitřní jednotky

Parapetní Shirokuma

Vnitřní jednotky			RAF-25RXE	RAF-35RXE	RAF-50RXE
Výkon	Chlazení (Min./Nom./Max.)	kW	0,90-2,50-3,10	0,90-3,50-4,00	0,90-5,00-5,20
	Vytápění (Min./Nom./Max.)	kW	0,90-3,40-4,40	0,90-4,50-5,00	0,90-6,00-8,10
Průtok vzduchu (4 stupně otáček)	Chlazení	m ³ /h	270-390-510-630	270-390-510-630	300-450-540-700
	Vytápění	m ³ /h	300-420-540-660	300-420-540-660	330-480-570-730
Hladina akustického tlaku (4 stupně otáček)	Chlazení	dB(A)	20-26-31-38	20-26-31-38	22-29-36-42
	Vytápění	dB(A)	20-26-31-38	20-26-31-38	22-29-36-43
Hladina akustického výkonu		dB(A)	52	52	56
Průměr potrubí	Kapalina-plyn	palce	1/4-3/8	1/4-3/8	1/4-1/2
Průměr potrubí kondenzátu		mm	16	16	16
Rozměry (v × š × h)		mm	590 × 750 × 215	590 × 750 × 215	590 × 750 × 215
Hmotnost		kg	15,0	15,0	15,0
Ovladač v ceně jednotky			RAR-6NE4	RAR-6NE4	RAR-6NE4
Napájení			1~230 V, 50 Hz	1~230 V, 50 Hz	1~230 V, 50 Hz

Vnitřní jednotky

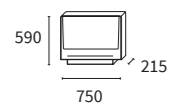

RAF-25RXE
RAF-35RXE
RAF-50RXE



Kanálová

Vnitřní jednotky			RAD-18QPE	RAD-25RPE	RAD-35RPE	RAD-50RPE	RAD-60RPE
Výkon	Chlazení (Min./Nom./Max.)	kW	0,90-1,80-2,50	0,90-2,50-3,00	0,90-3,50-4,00	1,20-5,00-5,80	1,20-6,00-6,50
	Vytápění (Min./Nom./Max.)	kW	0,90-2,50-3,20	0,90-3,50-5,50	0,90-4,80-6,60	1,20-6,00-6,80	1,20-7,00-8,00
Průtok vzduchu (4 stupně otáček)	Chlazení	m ³ /h	330-390-450-510	330-390-450-510	330-390-450-510	350-540-800-1140	350-540-800-1140
	Vytápění	m ³ /h	330-390-450-510	330-390-450-510	330-390-450-510	350-540-800-1140	350-540-800-1140
Externí statický tlak		Pa	70	70	70	50-100-150	50-100-150
Hladina akustického tlaku (4 stupně otáček)	Chlazení	dB(A)	29-31-34-36	30-33-37-41	30-33-37-41	29-32-35-39	29-32-35-39
	Vytápění	dB(A)	27-30-33-37	30-34-38-42	30-34-38-42	29-32-35-40	29-32-35-40
Hladina akustického výkonu		dB(A)	57	57	57	53	53
Průměr potrubí	Kapalina-plyn	palce	1/4-3/8	1/4-3/8	1/4-3/8	1/4-1/2	1/4-1/2
Průměr potrubí kondenzátu		mm	16	16	16	32	32
Rozměry (v × š × h)		mm	235 × 750 × 400	235 × 750 × 400	235 × 750 × 400	270 × 900 × 720	270 × 900 × 720
Hmotnost		kg	16,0	16,0	16,0	35,0	35,0
Čerpadlo kondenzátu			Vestavěné	Vestavěné	Vestavěné	Vestavěné	Vestavěné
Napájení			1~230 V, 50 Hz	1~230 V, 50 Hz	1~230 V, 50 Hz	1~230 V, 50 Hz	1~230 V, 50 Hz

Vnitřní jednotky

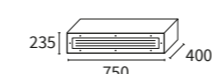

RAD-18QPE
RAD-25RPE
RAD-35RPE

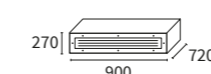

RAD-50RPE
RAD-60RPE



Kazetová

Vnitřní jednotky			RAI-25RPE	RAI-35RPE	RAI-50RPE	RAI-60RPE
Výkon	Chlazení (Min./Nom./Max.)	kW	0,90-2,50-3,00	0,90-3,50-4,00	1,20-5,00-5,80	1,20-6,00-6,50
	Vytápění (Min./Nom./Max.)	kW	0,90-3,50-5,00	0,90-4,80-6,60	1,20-6,00-6,80	1,20-7,00-8,00
Průtok vzduchu (4 stupně otáček)	Chlazení	m ³ /h	360-505-590-660	360-505-590-660	390-540-630-720	390-540-630-720
	Vytápění	m ³ /h	444-540-630-720	444-540-630-720	450-600-690-780	450-600-690-780
Hladina akustického tlaku (4 stupně otáček)	Chlazení	dB(A)	27-31-35-38	27-33-37-40	29-35-39-43	29-35-39-43
	Vytápění	dB(A)	28-32-36-39	28-34-38-41	30-36-40-44	30-36-40-44
Hladina akustického výkonu		dB(A)	54	56	56	56
Průměr potrubí	Kapalina-plyn	palce	1/4-3/8	1/4-3/8	1/4-3/8	1/4-1/2
Průměr potrubí kondenzátu		mm	32	32	32	32
Rozměry (v × š × h)		mm	285 × 570 × 570	285 × 570 × 570	285 × 570 × 570	285 × 570 × 570
Hmotnost		kg	17,0	17,0	17,0	17,0
Rozměry panelu P-AP56NAMS (v × š × h)		mm	30 × 620 × 620	30 × 620 × 620	30 × 620 × 620	30 × 620 × 620
Hmotnost panelu		kg	2,8	2,8	2,8	2,8
Čerpadlo kondenzátu			Vestavěné	Vestavěné	Vestavěné	Vestavěné
Napájení			1~230 V, 50 Hz	1~230 V, 50 Hz	1~230 V, 50 Hz	1~230 V, 50 Hz

Vnitřní jednotky

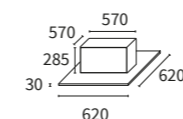

RAI-25RPE
RAI-35RPE
RAI-50RPE
RAI-60RPE



RAM-33NP2E

	Možné kombinace vnitřních jednotek	Režim chlazení				Režim vytápění			COP
		Výkon vnitřních jednotek (kW)	Celkový výkon (kW)	Celkový příkon (kW)	EER	Výkon vnitřních jednotek (kW)	Celkový výkon (kW)	Celkový příkon (kW)	
2 jednotky	15 + 15	1,50 + 1,50	3,00 (1,50 ~ 2,80)	730 (250 ~ 780)	4,11 A	2,00 + 2,00	4,00 (1,50 ~ 4,60)	890 (250 ~ 950)	4,49 A
	15 + 18	1,50 + 1,80	3,30 (1,50 ~ 3,50)	730 (250 ~ 1050)	4,52 A	1,78 + 2,22	4,00 (1,50 ~ 4,60)	900 (250 ~ 1020)	4,44 A
	15 + 25	1,24 + 2,06	3,30 (1,50 ~ 3,80)	950 (250 ~ 1050)	3,47 A	1,45 + 2,55	4,00 (1,50 ~ 4,60)	1080 (250 ~ 1500)	3,70 A
	15 + 35	0,99 + 2,31	3,30 (1,50 ~ 4,20)	1050 (250 ~ 1050)	3,14 B	1,18 + 2,82	4,00 (1,50 ~ 4,60)	1230 (250 ~ 1500)	3,25 C
	18 + 18	1,65 + 1,65	3,30 (1,50 ~ 3,80)	1050 (250 ~ 1050)	3,14 B	2,00 + 2,00	4,00 (1,50 ~ 4,60)	1250 (250 ~ 1500)	3,20 C
	18 + 25	1,38 + 1,92	3,30 (1,50 ~ 4,20)	1050 (250 ~ 1050)	3,14 B	1,67 + 2,33	4,00 (1,50 ~ 4,60)	1250 (250 ~ 1500)	3,20 C
	18 + 35	1,12 + 2,18	3,30 (1,50 ~ 4,20)	1050 (250 ~ 1050)	3,14 B	1,37 + 2,63	4,00 (1,50 ~ 4,60)	1250 (250 ~ 1500)	3,20 C
	25 + 25	1,65 + 1,65	3,30 (1,50 ~ 4,20)	1050 (250 ~ 1050)	3,14 B	2,00 + 2,00	4,00 (1,50 ~ 4,60)	1250 (250 ~ 1500)	3,20 C

Délka chladivového potrubí

RAM-33NP2E

(L1 + L2) = max. 20 m

Minimální délka potrubí pro každou vnitřní jednotku 3 m

Maximální délka potrubí pro každou vnitřní jednotku 20 m

Výškový rozdíl mezi vnitřními jednotkami max. 5 m

Maximální převýšení venkovní jednotky 10 m

- Dodatečná náplň chladiva není nutná.

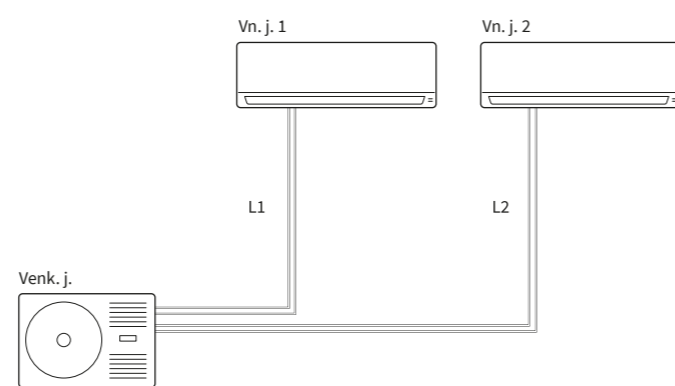

RAM-40NP2E

	Možné kombinace vnitřních jednotek	Režim chlazení				Režim vytápění			COP
		Výkon vnitřních jednotek (kW)	Celkový výkon (kW)	Celkový příkon (kW)	EER	Výkon vnitřních jednotek (kW)	Celkový výkon (kW)	Celkový příkon (kW)	
2 jednotky	1,50 + 1,50	1,50 + 1,50	3,00 (1,50 ~ 2,80)	700 (200 ~ 780)	4,29 A	2,00 + 2,00	4,00 (1,50 ~ 4,60)	890 (250 ~ 950)	4,49 A
	1,50 + 1,80	1,50 + 1,80	3,30 (1,50 ~ 3,50)	730 (200 ~ 930)	4,52 A	2,00 + 2,50	4,50 (1,50 ~ 5,00)	940 (250 ~ 1020)	4,79 A
	1,50 + 2,50	1,50 + 2,50	4,00 (1,50 ~ 4,00)	950 (200 ~ 1150)	4,21 A	1,89 + 3,31	5,20 (1,50 ~ 5,50)	1080 (250 ~ 1500)	4,81 A
	1,50 + 3,50	1,20 + 2,80	4,00 (1,50 ~ 4,20)	1100 (200 ~ 1150)	3,64 A	1,53 + 3,67	5,20 (1,50 ~ 5,50)	1230 (250 ~ 1500)	4,23 A
	1,80 + 1,80	1,80 + 1,80	3,60 (1,50 ~ 4,00)	1050 (200 ~ 1050)	3,43 A	2,50 + 2,50	5,00 (1,50 ~ 5,00)	1250 (250 ~ 1500)	4,00 A
	1,80 + 2,50	1,67 + 2,33	4,00 (1,50 ~ 4,20)	1090 (200 ~ 1150)	3,67 A	2,17 + 3,03	5,20 (1,50 ~ 5,50)	1250 (250 ~ 1500)	4,16 A
	1,80 + 3,50	1,36 + 2,64	4,00 (1,50 ~ 4,20)	1130 (200 ~ 1150)	3,54 A	1,78 + 3,42	5,20 (1,50 ~ 5,50)	1250 (250 ~ 1500)	4,16 A
	2,50 + 2,50	2,00 + 2,00	4,00 (1,50 ~ 4,20)	1150 (200 ~ 1150)	3,48 A	2,60 + 2,60	5,20 (1,50 ~ 5,50)	1250 (250 ~ 1500)	4,16 A

Délka chladivového potrubí

RAM-40NP2E

(L1 + L2) = max. 35 m

Minimální délka potrubí pro každou vnitřní jednotku 3 m

Maximální délka potrubí pro každou vnitřní jednotku 25 m

Výškový rozdíl mezi vnitřními jednotkami max. 5 m

Maximální převýšení venkovní jednotky 20 m

- Dodatečná náplň chladiva není nutná.

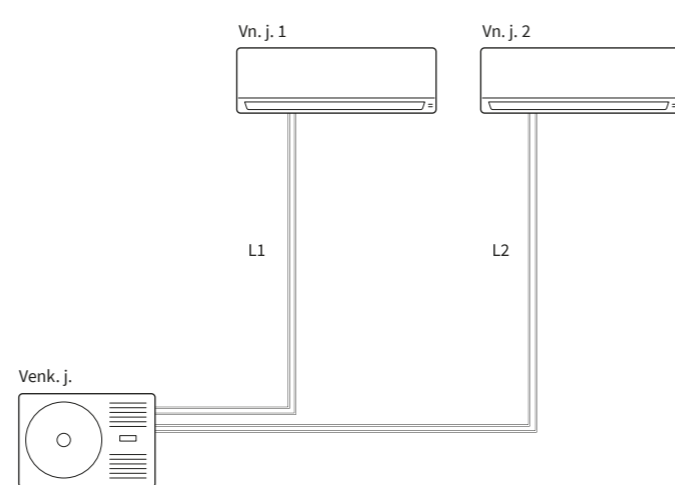

RAM-53NP2E

	Možné kombinace vnitřních jednotek	Režim chlazení				Režim vytápění			COP
		Výkon vnitřních jednotek (kW)	Celkový výkon (kW)	Celkový příkon (kW)	EER	Výkon vnitřních jednotek (kW)	Celkový výkon (kW)	Celkový příkon (kW)	
2 jednotky	15 + 15	1,50 + 1,50	3,00 (1,50 ~ 3,90)	920 (350 ~ 1000)	3,26 A	2,00 + 2,00	4,00 (1,50 ~ 4,70)	1060 (350 ~ 1380)	3,77 A
	15 + 18	1,50 + 1,80	3,30 (1,50 ~ 3,90)	1020 (350 ~ 1300)	3,24 A	2,00 + 2,50	4,50 (1,50 ~ 5,20)	1250 (350 ~ 1870)	3,60 A
	15 + 25	1,50 + 2,50	4,00 (1,50 ~ 4,50)	1180 (350 ~ 1250)	3,39 A	2,00 + 3,90	5,90 (1,50 ~ 6,50)	1550 (350 ~ 2010)	3,81 A
	15 + 35	1,50 + 3,50	5,00 (1,50 ~ 5,90)	1480 (350 ~ 1660)	3,38 A	2,00 + 4,80	6,80 (1,50 ~ 7,20)	1590 (350 ~ 2010)	4,28 A
	15 + 42	1,39 + 3,91	5,30 (1,50 ~ 5,90)	1550 (350 ~ 1660)	3,42 A	1,60 + 5,20	6,80 (1,50 ~ 7,20)	1820 (350 ~ 2010)	3,74 A
	15 + 50*	1,22 + 4,08	5,30 (1,50 ~ 5,90)	1660 (350 ~ 1660)	3,19 B	1,60 + 5,20	6,80 (1,50 ~ 7,20)	1820 (350 ~ 2010)	3,74 A
	15 + 60*	1,06 + 4,24	5,30 (1,50 ~ 5,90)	1660 (350 ~ 1660)	3,19 B	1,60 + 5,20	6,80 (1,50 ~ 7,20)	1820 (350 ~ 2010)	3,74 A
	18 + 18	1,80 + 1,80	3,60 (1,50 ~ 4,00)	1080 (350 ~ 1300)	3,33 A	2,50 + 2,50	5,00 (1,50 ~ 5,20)	1290 (350 ~ 1550)	3,88 A
	18 + 25	1,80 + 2,50	4,30 (1,50 ~ 4,60)	1220 (350 ~ 1450)	3,52 A	2,50 + 3,90	6,40 (1,50 ~ 6,30)	1530 (350 ~ 1920)	4,18 A
	18 + 35	1,80 + 3,50	5,30 (1,50 ~ 5,60)	1260 (350 ~ 1660)	4,21 A	2,31 + 4,49	6,80 (1,50 ~ 7,20)	1610 (350 ~ 2010)	4,22 A
	18 + 42	1,59 + 3,71	5,30 (1,50 ~ 5,90)	1550 (350 ~ 1660)	3,42 A	1,80 + 5,00	6,80 (1,50 ~ 7,20)	1820 (350 ~ 2010)	3,74 A
	18 + 50*	1,40 + 3,90	5,30 (1,50 ~ 5,90)	1550 (350 ~ 1660)	3,42 A	1,80 + 5,00	6,80 (1,50 ~ 7,20)	1820 (350 ~ 2010)	3,74 A
	18 + 60*	1,22 + 4,08	5,30 (1,50 ~ 5,90)	1660 (350 ~ 1660)	3,19 B	1,80 + 5,00	6,80 (1,50 ~ 7,20)	1820 (350 ~ 2010)	3,74 A
	25 + 25	2,50 + 2,50	5,00 (1,50 ~ 5,60)	1470 (350 ~ 1660)	3,40 A	3,40 + 3,40	6,80 (1,50 ~ 7,20)	1780 (350 ~ 2010)	3,82 A
	25 + 35	2,21 + 3,09	5,30 (1,50 ~ 5,70)	1550 (350 ~ 1660)	3,42 A	2,83 + 3,97	6,80 (1,50 ~ 7,20)	1820 (350 ~ 2010)	3,74 A
	25 + 42	1,98 + 3,32	5,30 (1,50 ~ 5,90)	1550 (350 ~ 1660)	3,42 A	2,27 + 4,53	6,80 (1,50 ~ 7,20)	1820 (350 ~ 2010)	3,74 A
	25 + 50*	1,77 + 3,53	5,30 (1,50 ~ 5,90)	1660 (350 ~ 1660)	3,19 B	2,27 + 4,53	6,80 (1,50 ~ 7,20)	1820 (350 ~ 2010)	3,74 A
	25 + 60*	1,56 + 3,74	5,30 (1,50 ~ 5,90)	1660 (350 ~ 1660)	3,19 B	2,27 + 4,53	6,80 (1,50 ~ 7,20)	1820 (350 ~ 2010)	3,74 A
	35 + 35	2,65 + 2,65	5,30 (1,50 ~ 5,90)	1660 (350 ~ 1660)	3,19 B	3,40 + 3,40	6,80 (1,50 ~ 7,20)	1820 (350 ~ 2010)	3,74 A
	35 + 42	2,41 + 2,89	5,30 (1,50 ~ 6,60)	1660 (350 ~ 1660)	3,19 B	7,20 + 4,00	6,80 (1,50 ~ 7,20)	1820 (350 ~ 2010)	3,74 A
	35 + 50*	2,18 + 3,12	5,30 (1,50 ~ 6,60)	1660 (350 ~ 1660)	3,19 B	7,20 + 4,00	6,80 (1,50 ~ 7,20)	1820 (350 ~ 2010)	3,74 A
	42 + 42	2,65 + 2,65	5,30 (1,50 ~ 6,60)	1660 (350 ~ 1660)	3,19 B	7,20 + 4,00	6,80 (1,50 ~ 7,20)	1820 (350 ~ 2010)	3,74 A

* Při instalaci vnitřní jednotky velikosti 50 nebo 60 je nutné instalovat adaptér na plynové potrubí chladiva (z 3/8 na 1/2).

Délka chladivového potrubí

RAM-53NP2E

(L1 + L2) = max. 35 m

Minimální délka potrubí pro každou vnitřní jednotku 3 m

Maximální délka potrubí pro každou vnitřní jednotku 25 m

Výškový rozdíl mezi vnitřními jednotkami max. 5 m

Maximální převýšení venkovní jednotky 20 m

- Dodatečná náplň chladiva není nutná.

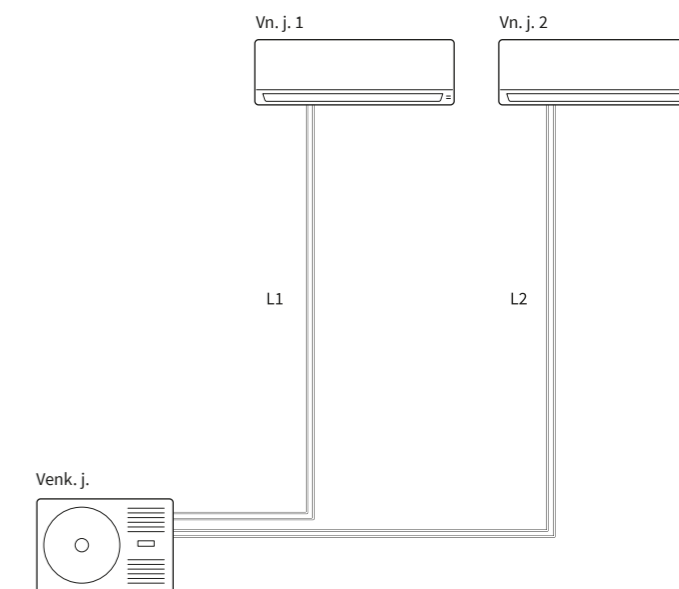

RAM-53NP3E

Možné kombinace vnitřních jednotek	Režim chlazení				Režim vytápění				COP
	Výkon vnitřních jednotek (kW)	Celkový výkon (kW)	Celkový příkon (kW)	EER	Výkon vnitřních jednotek (kW)	Celkový výkon (kW)	Celkový příkon (kW)		
15 + 15	1,50 + 1,50	3,00 (1,50 ~ 3,50)	870 (380 ~ 980)	3,45	2,00 + 2,00	4,00 (2,20 ~ 4,70)	1080 (200 ~ 1100)	3,70	
15 + 18	1,50 + 1,80	3,30 (1,50 ~ 3,50)	950 (380 ~ 1000)	3,47	2,00 + 2,50	4,50 (2,20 ~ 5,20)	1200 (200 ~ 1300)	3,75	
15 + 25	1,50 + 2,50	4,00 (1,50 ~ 4,00)	1300 (380 ~ 1300)	3,08	2,00 + 3,40	5,40 (2,20 ~ 6,40)	1450 (200 ~ 1780)	3,72	
15 + 35	1,50 + 3,50	5,00 (1,50 ~ 5,20)	1450 (380 ~ 1450)	3,45	2,00 + 4,30	6,30 (2,20 ~ 7,20)	1660 (200 ~ 2010)	3,80	
15 + 42	1,39 + 3,91	5,30 (1,50 ~ 5,90)	1580 (380 ~ 2380)	3,35	1,60 + 5,20	6,80 (2,20 ~ 7,20)	1680 (320 ~ 2010)	4,05	
15 + 50	1,22 + 4,08	5,30 (1,50 ~ 6,30)	1700 (380 ~ 2380)	3,12	1,60 + 5,20	6,80 (2,20 ~ 7,20)	1770 (320 ~ 2010)	3,84	
15 + 60	1,06 + 4,24	5,30 (1,50 ~ 6,30)	1700 (380 ~ 2380)	3,12	1,51 + 5,29	6,80 (2,20 ~ 7,20)	1950 (320 ~ 2010)	3,49	
18 + 18	1,80 + 1,80	3,60 (1,50 ~ 5,90)	1020 (380 ~ 1020)	3,53	2,50 + 2,50	5,00 (2,20 ~ 6,40)	1380 (320 ~ 2010)	3,62	
18 + 25	1,80 + 2,50	4,30 (1,50 ~ 5,90)	1200 (380 ~ 1360)	3,58	2,50 + 3,40	5,90 (2,20 ~ 7,20)	1580 (320 ~ 2010)	3,73	
18 + 35	1,80 + 3,50	5,30 (1,50 ~ 5,90)	1290 (380 ~ 1950)	4,11	2,50 + 4,30	6,80 (2,20 ~ 7,20)	1650 (320 ~ 2010)	4,12	
18 + 42	1,80 + 5,00	5,30 (1,50 ~ 5,90)	1620 (380 ~ 2820)	3,27	1,89 + 4,91	6,80 (2,20 ~ 9,50)	1700 (430 ~ 2600)	4,00	
18 + 50	1,80 + 5,00	5,30 (1,50 ~ 5,90)	1800 (380 ~ 2820)	2,94	1,89 + 4,91	6,80 (2,20 ~ 9,50)	2100 (430 ~ 2600)	3,24	
18 + 60	1,80 + 6,00	5,30 (1,50 ~ 5,90)	1800 (380 ~ 2820)	2,94	1,79 + 5,01	6,80 (2,20 ~ 9,50)	2100 (430 ~ 2600)	3,24	
25 + 25	2,50 + 2,50	5,00 (2,00 ~ 5,50)	1480 (380 ~ 1720)	3,38	3,40 + 3,40	6,80 (2,20 ~ 9,50)	1770 (430 ~ 2010)	3,84	
25 + 35	2,50 + 3,50	5,30 (2,00 ~ 6,60)	1640 (380 ~ 2380)	3,23	3,00 + 3,80	6,80 (2,20 ~ 9,50)	1880 (430 ~ 2010)	3,62	
25 + 42	1,98 + 3,32	5,30 (2,00 ~ 7,20)	1640 (380 ~ 2820)	3,23	2,34 + 4,46	6,80 (2,20 ~ 9,50)	2000 (430 ~ 2600)	3,40	
25 + 50	1,77 + 3,53	5,30 (2,00 ~ 7,20)	1610 (380 ~ 2820)	3,29	2,34 + 4,46	6,80 (2,20 ~ 9,50)	2100 (430 ~ 2600)	3,24	
25 + 60	1,56 + 3,74	5,30 (2,00 ~ 7,50)	1800 (380 ~ 2820)	2,94	2,22 + 4,58	6,80 (2,20 ~ 9,50)	1880 (430 ~ 2600)	3,62	
35 + 35	2,65 + 2,65	5,30 (2,00 ~ 7,50)	1800 (380 ~ 2820)	2,94	3,40 + 3,40	6,80 (2,20 ~ 9,50)	1880 (430 ~ 3120)	3,62	
35 + 42	2,41 + 2,89	5,30 (2,00 ~ 7,50)	1800 (380 ~ 2820)	2,94	2,71 + 4,09	6,80 (2,20 ~ 9,50)	1880 (430 ~ 2600)	3,62	
35 + 50	2,18 + 3,12	5,30 (2,00 ~ 7,50)	1800 (380 ~ 2820)	2,94	2,71 + 4,09	6,80 (2,20 ~ 9,50)	1880 (430 ~ 2600)	3,62	
35 + 60	1,95 + 3,35	5,30 (2,00 ~ 7,50)	1800 (380 ~ 2820)	2,94	2,59 + 4,21	6,80 (2,20 ~ 9,50)	1880 (430 ~ 2600)	3,62	
42 + 42	2,65 + 2,65	5,30 (2,00 ~ 7,50)	1800 (380 ~ 2820)	2,94	3,40 + 3,40	6,80 (2,20 ~ 9,50)	1880 (430 ~ 2600)	3,62	
42 + 50	2,42 + 2,88	5,30 (2,00 ~ 7,50)	1800 (380 ~ 2820)	2,94	3,40 + 3,40	6,80 (2,20 ~ 9,50)	1880 (430 ~ 2600)	3,62	
42 + 60	2,18 + 3,12	5,30 (2,00 ~ 7,50)	1800 (380 ~ 2820)	2,94	3,27 + 3,53	6,80 (2,20 ~ 9,50)	1880 (430 ~ 2600)	3,62	
50 + 50	2,65 + 2,65	5,30 (2,00 ~ 7,50)	1800 (380 ~ 2820)	2,94	3,40 + 3,40	6,80 (2,20 ~ 9,50)	1880 (430 ~ 2600)	3,62	

Délka chladivového potrubí

RAM-53NP3E

(L1 + L2 + L3) = max. 60 m

Minimální délka potrubí pro každou vnitřní jednotku 3 m

Maximální délka potrubí pro každou vnitřní jednotku 25 m

Výškový rozdíl mezi vnitřními jednotkami max. 5 m

Maximální převýšení venkovní jednotky 20 m

Náplň chladiva z výroby pro 30 m

Doplňte 20g/m chladiva pro potrubí nad 30 m délky.

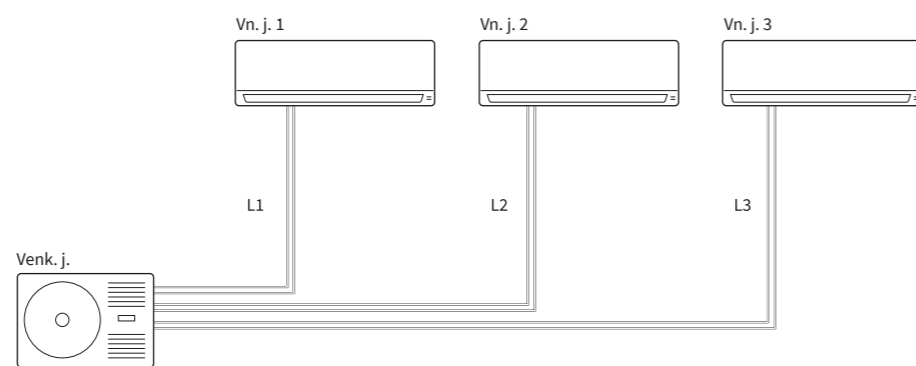

RAM-53NP3E

Možné kombinace vnitřních jednotek	Režim chlazení				Režim vytápění				COP
	Výkon vnitřních jednotek (kW)	Celkový výkon (kW)	Celkový příkon (kW)	EER	Výkon vnitřních jednotek (kW)	Celkový výkon (kW)	Celkový příkon (kW)		
15 + 15 + 15	1,50 + 1,50 + 1,50	4,50 (2,20 ~ 5,00)	1400 (420 ~ 1680)	3,21	2,00 + 2,00 + 2,00	6,00 (2,40 ~ 6,50)	1650 (430 ~ 1800)	3,64	
15 + 15 + 18	1,50 + 1,50 + 1,80	4,80 (2,20 ~ 5,50)	1480 (240 ~ 1880)	3,24	2,00 + 2,00 + 2,50	6,50 (2,40 ~ 7,00)	1750 (430 ~ 2100)	3,71	
15 + 15 + 25	1,45 + 1,45 + 2,41	5,30 (2,20 ~ 6,00)	1680 (420 ~ 2280)	3,15	1,84 + 1,84 + 3,12	6,80 (2,20 ~ 9,30)	1850 (430 ~ 2200)	3,68	
15 + 15 + 35	1,22 + 1,22 + 2,85	5,30 (2,20 ~ 7,00)	1800 (420 ~ 2480)	2,94	1,64 + 1,64 + 3,52	6,80 (2,40 ~ 9,50)	1850 (430 ~ 2500)	3,68	
15 + 15 + 42	1,10 + 1,10 + 3,09	5,30 (2,20 ~ 7,50)	1800 (420 ~ 2890)	2,94	1,30 + 1,30 + 4,21	6,80 (2,40 ~ 9,50)	1850 (430 ~ 2600)	3,68	
15 + 15 + 50	0,99 + 0,99 + 3,31	5,30 (2,20 ~ 7,50)	1800 (420 ~ 2890)	2,94	1,30 + 1,30 + 4,21	6,80 (2,40 ~ 9,50)	2000 (430 ~ 2600)	3,40	
15 + 15 + 60	0,88 + 0,88 + 3,53	5,30 (2,20 ~ 7,50)	1800 (420 ~ 2890)	2,94	1,24 + 1,24 + 4,33	6,80 (2,40 ~ 9,50)	2100 (430 ~ 2600)	3,24	
15 + 18 + 18	1,50 + 1,80 + 1,80	5,10 (2,20 ~ 5,60)	1500 (420 ~ 2280)	3,40	1,94 + 2,43 + 2,43	6,80 (2,20 ~ 9,30)	1850 (430 ~ 2400)	3,68	
15 + 18 + 25	1,37 + 1,64 + 2,28	5,30 (2,20 ~ 6,30)	1590 (420 ~ 2480)	3,33	1,72 + 2,15 + 2,93	6,80 (2,40 ~ 9,50)	1850 (430 ~ 2600)	3,68	
15 + 18 + 35	1,17 + 1,40 + 2,73	5,30 (2,20 ~ 7,50)	1680 (420 ~ 2480)	3,15	1,55 + 1,93 + 3,32	6,80 (2,40 ~ 9,50)	1850 (430 ~ 2600)	3,68	
15 + 18 + 42	1,06 + 1,27 + 2,97	5,30 (2,20 ~ 7,50)	1800 (420 ~ 2890)	2,94	1,24 + 1,55 + 4,02	6,80 (2,40 ~ 9,50)	1850 (430 ~ 2600)	3,68	
15 + 18 + 50	0,96 + 1,15 + 3,19	5,30 (2,20 ~ 7,50)	1800 (420 ~ 2890)	2,94	1,24 + 1,55 + 4,02	6,80 (2,40 ~ 9,50)	2050 (430 ~ 2600)	3,32	
15 + 25 + 25	1,22 + 2,04 + 2,04	5,30 (1,50 ~ 7,00)	1710 (420 ~ 2480)	3,10	1,55 + 2,63 + 2,63	6,80 (2,40 ~ 9,50)	1850 (430 ~ 2600)	3,68	
15 + 25 + 35	1,06 + 1,77 + 2,47	5,30 (2,20 ~ 7,80)	1800 (420 ~ 2890)	2,94	1,40 + 2,38 + 3,01	6,80 (2,40 ~ 9,50)	1850 (430 ~ 2600)	3,68	
15 + 25 + 42	0,97 + 1,62 + 2,71	5,30 (2,20 ~ 8,00)	1800 (420 ~ 2890)	2,94	1,14 + 1,94 + 3,71	6,80 (2,40 ~ 9,50)	1930 (430 ~ 2600)	3,52	
15 + 25 + 50	0,88 + 1,47 + 2,94	5,30 (2,20 ~ 8,00)	1800 (420 ~ 2890)	2,94	1,14 + 1,94 + 3,71	6,80 (2,40 ~ 9,50)	2100 (430 ~ 2600)	3,24	
15 + 35 + 35	0,94 + 2,18 + 2,18	5,30 (2,20 ~ 8,00)	1800 (420 ~ 2890)	2,94	1,28 + 2,76 + 2,76	6,80 (2,40 ~ 9,50)	2100 (430 ~ 2600)	3,24	
15 + 35 + 42	0,86 + 2,02 + 2,42	5,30 (2,20 ~ 8,00)	1800 (420 ~ 2890)	2,94	1,06 + 2,28 + 3,45	6,80 (2,40 ~ 9,50)	2100 (430 ~ 2600)	3,24	
15 + 35 + 50	0,80 + 1,86 + 2,65	5,30 (2,20 ~ 8,00)	1800 (420 ~ 2890)	2,94	1,06 + 2,28 + 3,45	6,80 (2,40 ~ 9,50)	2100 (430 ~ 2600)	3,24	
15 + 42 + 42	0,80 + 2,25 + 2,25	5,30 (2,20 ~ 8,00)	1800 (420 ~ 2890)	2,94	0,83 + 2,99 + 2,99	6,80 (2,40 ~ 9,50)	2100 (430 ~ 2600)	3,24	
15 + 42 + 50	0,74 + 2,08 + 2,48	5,30 (2,20 ~ 8,00)	1800 (420 ~ 2890)	2,94	0,83 + 2,99 + 2,99	6,80 (2,40 ~ 9,50)	2100 (430 ~ 2600)	3,24	
18 + 18 + 18	1,77 + 1,77 + 1,77	5,30 (2,20 ~ 5,90)	1500 (420 ~ 2190)	3,53	2,27 + 2,27 + 2,27	6,80 (2,40 ~ 9,50)	1860 (430 ~ 2600)	3,66	
18 + 18 + 25	1,56 + 1,56 + 2,17	5,30 (2,20 ~ 6,70)	1610 (420 ~ 2480)	3,29	2,02 + 2,02 + 2,75	6,80 (2,40 ~ 9,50)	1740 (430 ~ 2600)	3,91	
18 + 18 + 35	1,34 + 1,34 + 2,61	5,30 (2,20 ~ 7,80)	1800 (420 ~ 2890)	2,94	1,83 + 1,83 + 3,14	6,80 (2,40 ~ 9,50)	1820 (430 ~ 2600)	3,74	
18 + 18 + 42	1,22 + 1,22 + 2,85	5,30 (2,20 ~ 8,00)	1800 (420 ~ 2890)	2,94	1,48 + 1,48 + 3,84	6,80 (2,40 ~ 9,50)	1950 (430 ~ 2600)	3,49	
18 + 18 + 50	1,11 + 1,11 + 3,08	5,30 (2,20 ~ 8,00)	1800 (420 ~ 2890)	2,94	1,48 + 1,48 + 3,84	6,80 (2,40 ~ 9,50)	2100 (430 ~ 2600)	3,24	
18 + 25 + 25	1,40 + 1,95 + 1,95	5,30 (2,20 ~ 7,50)	1730 (420 ~ 2780)	3,06	1,83 + 2,49 + 2,49	6,80 (2,40 ~ 9,50)	1760 (430 ~ 2600)	3,86	
18 + 25 + 35	1,22 + 1,70 + 2,38	5,30 (2,20 ~ 8,00)	1800 (420 ~ 2890)	2,94	1,67 + 2,27 + 2,87	6,80 (2,40 ~ 9,50)	1820 (430 ~ 2600)	3,74	
18 + 25 + 42	1,12 + 1,56 + 2,62	5,30 (2,20 ~ 8,00)	1800 (420 ~ 2890)	2,94	1,37 + 1,86 + 3,56	6,80 (2,40 ~ 9,50)	1970 (430 ~ 2600)	3,45	
18 + 25 + 50	1,03 + 1,42 + 2,85	5,30 (2,20 ~ 8,00)	1800 (420 ~ 2890)	2,94	1,37 + 1,86 + 3,56	6,80 (2,40 ~ 9,50)	2100 (430 ~ 2600)	3,24	
18 + 35 + 35	1,08 + 2,11 + 2,11	5,30 (2,20 ~ 8,00)	1800 (420 ~ 2890)	2,94	1,53 + 2,63 + 2,63	6,80 (2,40 ~ 9,50)	2100 (430 ~ 2600)	3,24	
18 + 35 + 42	1,00 + 1,95 + 2,34	5,30 (2,20 ~ 8,00)	1800 (420 ~ 2890)	2,94	1,28 + 2,20 + 3,32	6,80 (2,40 ~ 9,50)	2100 (430 ~ 2600)	3,24	
18 + 35 + 50	0,93 + 1,80 + 2,57	5,30 (2,20 ~ 8,00)	1800 (420 ~ 2890)	2,94	1,28 + 2,20 + 3,32	6,80 (2,40 ~ 9,50)	2100 (430 ~ 2600)	3,24	
25 + 25 + 25	1,77 + 1,77 + 1,77	5,30 (2,20 ~ 7,80)	1800 (420 ~ 2890)	2,94	2,27 + 2,27 + 2,27	6,80 (2,40 ~ 9,50)	1870 (430 ~ 2600)	3,64	
25 + 25 + 35	1,56 + 1,56 + 2,18	5,30 (2,20 ~ 8,00)	1800 (420 ~ 2960)	2,94	2,08 + 2,08 + 2,63	6,80 (2,40 ~ 9,50)	1930 (430 ~ 2600)	3,52	
25 + 25 + 42	1,44 + 1,44 + 2,42	5,30 (2,20 ~ 8,00)	1800 (420 ~ 2890)	2,94	1,74 + 1,74 + 3,32	6,80 (2,40 ~ 9,50)	2100 (430 ~ 2600)	3,24	
25 + 25 + 50	1,33 + 1,33 + 2,65	5,30 (2,20 ~ 8,00)	1800 (420 ~ 2890)	2,94	1,74 + 1,74 + 3,32	6,80 (2,40 ~ 9,50)	2100 (430 ~ 2600)	3,24	
25 + 35 + 35	1,39 + 1,95 + 1,95	5,30 (2,20 ~ 8,00)	1800 (420 ~ 2890)	2,94	1,93 + 2,44 + 2,44	6,80 (2,40 ~ 9,50)	2100 (430 ~ 2600)	3,24	
25 + 35 + 42	1,30 + 1,82 + 2,18	5,30 (2,20 ~ 8,00)	1800 (420 ~ 2890)	2,94	1,63 + 2,06 + 3,11	6,80 (2,40 ~ 9,50)	2100 (430 ~ 2600)	3,24	
25 + 35 + 50	1,20 + 1,69 + 2,41	5,30 (2,20 ~ 8,00)	1800 (420 ~ 2890)	2,94	1,63 + 2,06 + 3,11	6,80 (2,40 ~ 9,50)	2100 (430 ~ 2600)	3,24	
25 + 42 + 42	1,22 + 2,04 + 2,04	5,30 (2,20 ~ 8,00)	1800 (420 ~ 2890)	2,94	1,63 + 2,06 + 3,11	6,80 (2,40 ~ 9,50)	2100 (430 ~ 2600)	3,24	
35 + 35 + 35	1,77 + 1,77 + 1,77	5,30 (2,20 ~ 8,00)	1800 (420 ~ 2890)	2,94	2,27 + 2,27 + 2,27	6,80 (2,40 ~ 9,50)	2100 (430 ~ 2600)	3,24	

* Při instalaci vnitřní jednotky velikosti 50 nebo 60 je nutné instalovat adaptér na plyně potrubí chladiva (z 3/8" na 1/2").

Kombinace Multizone

RAM-68NP3E

	Možné kombinace vnitřních jednotek	Režim chlazení			Výkon vnitřních jednotek (kW)	Režim vytápění		COP	
		Výkon vnitřních jednotek (kW)	Celkový výkon (kW)	Celkový příkon (kW)		EER	Celkový výkon (kW)		Celkový příkon (kW)
2 jednotky	15 + 15	1,50 + 1,50	3,00 (1,50 ~ 2,80)	870 (380 ~ 980)	3,45 A	2,00 + 2,00	4,00 (2,20 ~ 4,70)	1080 (200 ~ 1100)	3,70 A
	15 + 18	1,50 + 1,80	3,30 (1,50 ~ 3,50)	950 (380 ~ 1000)	3,47 A	2,00 + 2,50	4,50 (2,20 ~ 5,20)	1200 (200 ~ 1300)	3,75 A
	15 + 25	1,50 + 2,50	4,00 (1,50 ~ 4,00)	1300 (380 ~ 1300)	3,08 B	2,00 + 3,40	5,40 (2,20 ~ 6,40)	1450 (200 ~ 1780)	3,72 A
	15 + 35	1,50 + 3,50	5,00 (1,50 ~ 5,20)	1450 (380 ~ 1450)	3,45 A	2,00 + 4,30	6,30 (2,20 ~ 7,20)	1660 (200 ~ 2010)	3,80 A
	15 + 42	1,50 + 4,20	5,70 (1,50 ~ 5,90)	1700 (380 ~ 2380)	3,35 A	2,00 + 6,50	8,50 (2,20 ~ 7,20)	2200 (390 ~ 3120)	3,86 A
	15 + 50	1,50 + 5,00	6,50 (1,50 ~ 5,90)	1830 (380 ~ 2380)	3,55 A	2,00 + 6,50	8,50 (2,20 ~ 7,20)	2200 (390 ~ 3120)	3,86 A
	15 + 60	1,36 + 5,44	6,80 (1,50 ~ 6,50)	2120 (380 ~ 2580)	3,58 A	1,83 + 6,67	8,50 (2,20 ~ 8,60)	2200 (390 ~ 3120)	3,86 A
	18 + 18	1,80 + 1,80	3,60 (2,00 ~ 4,00)	1020 (380 ~ 1020)	3,53 A	2,50 + 2,50	5,00 (2,20 ~ 6,40)	1380 (390 ~ 2750)	3,62 A
	18 + 25	1,80 + 2,50	4,30 (2,00 ~ 4,70)	1380 (380 ~ 1360)	3,12 B	2,50 + 3,40	5,90 (2,20 ~ 7,20)	1580 (390 ~ 3000)	3,73 A
	18 + 35	1,80 + 3,50	5,30 (2,00 ~ 5,80)	1750 (380 ~ 1950)	3,03 B	2,50 + 4,30	6,80 (2,20 ~ 7,20)	1610 (390 ~ 3120)	4,22 A
	18 + 42	1,80 + 5,00	6,00 (2,00 ~ 7,10)	1830 (380 ~ 2820)	3,28 A	2,36 + 6,14	8,50 (2,20 ~ 9,50)	2120 (390 ~ 3120)	4,01 A
	18 + 50	1,80 + 5,00	6,80 (2,00 ~ 7,10)	1830 (380 ~ 2820)	3,72 A	2,36 + 6,14	8,50 (2,20 ~ 9,50)	2120 (390 ~ 3120)	4,01 A
	18 + 60	1,70 + 5,40	6,80 (2,00 ~ 7,50)	1900 (380 ~ 2980)	3,58 D	2,17 + 6,33	8,50 (2,20 ~ 9,50)	2200 (390 ~ 3120)	3,86 A
	25 + 25	2,50 + 2,50	5,00 (2,00 ~ 5,50)	1480 (380 ~ 1720)	3,38 A	3,40 + 3,40	6,80 (2,20 ~ 9,50)	2000 (390 ~ 3120)	3,40 B
	25 + 35	2,50 + 3,50	6,00 (2,00 ~ 6,60)	1850 (380 ~ 2380)	3,24 A	3,40 + 4,30	7,70 (2,20 ~ 9,50)	2120 (390 ~ 3120)	3,63 A
	25 + 42	2,50 + 4,20	6,70 (2,00 ~ 7,50)	2060 (380 ~ 2980)	3,25 A	2,92 + 5,58	8,50 (2,20 ~ 9,50)	2350 (390 ~ 3120)	3,62 A
	25 + 50	2,27 + 4,53	6,80 (2,00 ~ 7,50)	2060 (380 ~ 2980)	3,30 A	2,92 + 5,58	8,50 (2,20 ~ 9,50)	2350 (390 ~ 3120)	3,62 A
	25 + 60	2,10 + 5,00	6,80 (2,00 ~ 7,50)	2060 (380 ~ 2980)	3,30 A	2,70 + 5,80	8,50 (2,20 ~ 9,50)	2450 (390 ~ 3120)	3,47 B
	35 + 35	3,40 + 3,40	6,80 (2,00 ~ 7,40)	2060 (380 ~ 2940)	3,30 A	4,25 + 4,25	8,50 (2,20 ~ 9,50)	2350 (390 ~ 3120)	3,62 A
	35 + 42	3,09 + 3,71	6,80 (2,00 ~ 7,50)	2060 (380 ~ 2890)	3,30 A	3,38 + 5,12	8,50 (2,20 ~ 9,50)	2350 (390 ~ 3120)	3,62 A
	35 + 50	2,80 + 4,00	6,80 (2,00 ~ 7,50)	2060 (380 ~ 2890)	3,30 A	3,38 + 5,12	8,50 (2,20 ~ 9,50)	2350 (390 ~ 3120)	3,62 A
	35 + 60	2,60 + 4,50	6,80 (2,00 ~ 7,80)	2060 (380 ~ 3100)	2,78 D	3,15 + 5,35	8,50 (2,20 ~ 9,50)	2450 (390 ~ 3120)	3,47 B
	42 + 42	3,40 + 3,40	6,80 (2,00 ~ 8,00)	2060 (380 ~ 3170)	3,30 A	4,25 + 4,25	8,50 (2,20 ~ 9,50)	2350 (390 ~ 3120)	3,62 A
	42 + 50	3,10 + 3,70	6,80 (2,00 ~ 8,00)	2060 (380 ~ 3170)	3,30 A	4,25 + 4,25	8,50 (2,20 ~ 9,50)	2350 (390 ~ 3120)	3,62 A
	42 + 60	2,80 + 4,00	6,80 (2,00 ~ 8,00)	2060 (380 ~ 3170)	3,30 A	4,25 + 4,25	8,50 (2,20 ~ 9,50)	2350 (390 ~ 3120)	3,62 A
	50 + 50	3,40 + 3,40	6,80 (2,00 ~ 8,00)	2060 (380 ~ 3170)	3,30 A	4,25 + 4,25	8,50 (2,20 ~ 9,50)	2350 (390 ~ 3120)	3,62 A
	50 + 60	3,20 + 3,90	6,80 (2,00 ~ 8,00)	2360 (380 ~ 3170)	2,88 C	4,00 + 4,50	8,50 (2,20 ~ 9,50)	2450 (390 ~ 3120)	3,47 B

Délka chladivového potrubí

RAM-53NP3E

(L1 + L2 + L3) = max. 60 m

Minimální délka potrubí pro každou vnitřní jednotku 3 m

Maximální délka potrubí pro každou vnitřní jednotku 25 m

Výškový rozdíl mezi vnitřními jednotkami max. 5 m

Maximální převýšení venkovní jednotky 20 m

Náplň chladiva z výroby pro 30 m

Doplňte 20g/m chladiva pro potrubí nad 30 m délky.

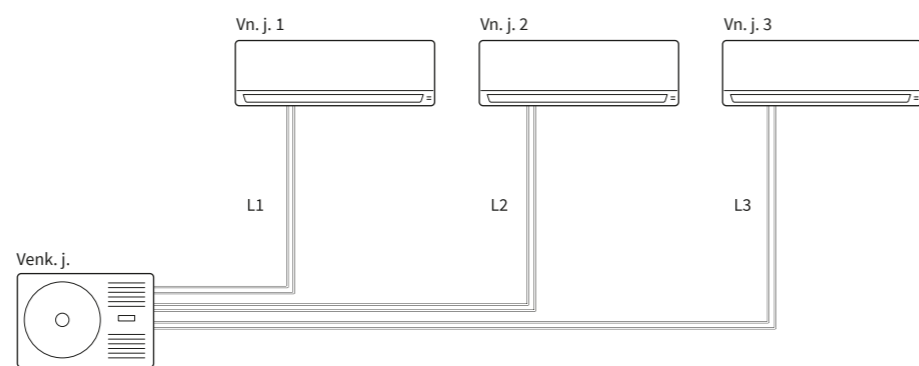

RAM-68NP3E

	Možné kombinace vnitřních jednotek	Režim chlazení			Výkon vnitřních jednotek (kW)	Režim vytápění		COP	
		Výkon vnitřních jednotek (kW)	Celkový výkon (kW)	Celkový příkon (kW)		EER	Celkový výkon (kW)		Celkový příkon (kW)
3 jednotky	15 + 15 + 15	1,50 + 1,50 + 1,50	4,50 (2,20 ~ 5,00)	1400 (420 ~ 1680)	3,21 A	2,00 + 2,00	6,00 (2,40 ~ 6,50)	1650 (430 ~ 1800)	3,64 A
	15 + 15 + 18	1,50 + 1,50 + 1,80	4,80 (2,20 ~ 5,50)	1480 (240 ~ 1880)	3,24 A	2,00 + 2,00 + 2,50	6,50 (2,40 ~ 7,00)	1750 (430 ~ 2100)	3,71 A
	15 + 15 + 25	1,50 + 1,50 + 2,50	5,50 (2,20 ~ 6,00)	1680 (420 ~ 2280)	3,27 A	2,00 + 2,00 + 3,40	7,40 (2,20 ~ 9,30)	2010 (430 ~ 2200)	3,68 A
	15 + 15 + 35	1,50 + 1,50 + 3,50	6,50 (2,20 ~ 7,00)	2010 (420 ~ 2480)	3,23 A	2,00 + 2,00 + 4,30	8,30 (2,40 ~ 9,50)	2260 (430 ~ 2500)	3,67 A
	15 + 15 + 42	1,42 + 1,42 + 3,97	6,80 (2,20 ~ 7,50)	2100 (420 ~ 2890)	3,24 A	1,62 + 1,62 + 5,26	8,50 (2,40 ~ 9,50)	2300 (430 ~ 2600)	3,70 A
	15 + 15 + 50	1,28 + 1,28 + 4,25	6,80 (2,20 ~ 7,50)	2100 (420 ~ 2890)	3,24 A	1,62 + 1,62 + 5,26	8,50 (2,40 ~ 9,50)	2300 (430 ~ 2600)	3,70 A
	15 + 15 + 60	1,13 + 1,13 + 4,53	6,80 (2,20 ~ 8,00)	2180 (420 ~ 2960)	3,12 B	1,53 + 1,38 + 5,59	8,50 (2,40 ~ 9,50)	2260 (430 ~ 2600)	3,76 A
	15 + 18 + 18	1,50 + 1,80 + 1,80	5,10 (2,20 ~ 5,60)	1550 (420 ~ 2280)	3,29 A	2,00 + 2,50 + 2,50	7,00 (2,20 ~ 9,30)	1900 (430 ~ 2400)	3,68 A
	15 + 18 + 25	1,50 + 1,80 + 2,50	5,80 (2,20 ~ 6,30)	1800 (420 ~ 2480)	3,22 A	2,00 + 2,50 + 3,40	7,90 (2,40 ~ 9,50)	2150 (430 ~ 2600)	3,67 A
	15 + 18 + 35	1,50 + 1,80 + 3,50	6,80 (2,20 ~ 7,50)	2100 (420 ~ 2480)	3,24 A	1,93 + 2,41 + 4,15	8,50 (2,40 ~ 9,50)	2290 (430 ~ 2600)	3,71 A
	15 + 18 + 42	1,36 + 1,63 + 3,81	6,80 (2,20 ~ 7,50)	2100 (420 ~ 2890)	3,24 A	1,55 + 1,93 + 5,02	8,50 (2,40 ~ 9,50)	2290 (430 ~ 2600)	3,71 A
	15 + 18 + 50	1,23 + 1,47 + 4,10	6,80 (2,20 ~ 7,50)	2100 (420 ~ 2890)	3,24 A	1,55 + 1,93 + 5,02	8,50 (2,40 ~ 9,50)	2290 (430 ~ 2600)	3,71 A
	15 + 18 + 60	1,10 + 1,32 + 4,39	6,80 (2,20 ~ 8,00)	2180 (420 ~ 2960)	3,12 B	1,44 + 1,80 + 5,26	8,50 (2,40 ~ 9,50)	2260 (430 ~ 2600)	3,76 A
	15 + 25 + 25	1,50 + 2,50 + 2,50	6,50 (1,50 ~ 7,00)	2020 (420 ~ 2480)	3,22 A	1,93 + 3,28 + 3,28	8,50 (2,40 ~ 9,50)	2290 (430 ~ 2600)	3,71 A
	15 + 25 + 35	1,36 + 2,27 + 3,17	6,80 (2,20 ~ 7,80)	2100 (420 ~ 2890)	3,24 A	1,75 + 2,98 + 3,77	8,50 (2,40 ~ 9,50)	2290 (430 ~ 2600)	3,71 A
	15 + 25 + 42	1,24 + 2,07 + 3,48	6,80 (2,20 ~ 8,00)	2100 (420 ~ 2960)	3,24 A	1,43 + 2,43 + 4,64	8,50 (2,40 ~ 9,50)	2310 (430 ~ 2600)	3,68 A
	15 + 25 + 50	1,13 + 1,89 + 3,78	6,80 (2,20 ~ 8,00)	2100 (420 ~ 2960)	3,24 A	1,43 + 2,43 + 4,64	8,50 (2,40 ~ 9,50)	2310 (430 ~ 2600)	3,68 A
	15 + 25 + 60	1,02 + 1,70 + 4,08	6,80 (2,20 ~ 8,00)	2180 (420 ~ 2960)	3,12 B	1,34 + 2,28 + 4,89	8,50 (2,40 ~ 9,50)	2260 (430 ~ 2600)	3,76 A
	15 + 35 + 35	1,20 + 2,80 + 2,80	6,80 (2,20 ~ 8,00)	2100 (420 ~ 2890)	3,24 A	1,60 + 3,45 + 3,45	8,50 (2,40 ~ 9,50)	2310 (430 ~ 2600)	3,68 A
	15 + 35 + 42	1,11 + 2,59 + 3,10	6,80 (2,20 ~ 8,00)	2100 (420 ~ 2960)	3,24 A	1,33 + 2,86 + 4,32	8,50 (2,40 ~ 9,50)	2310 (430 ~ 2600)	3,68 A
	15 + 35 + 50	1,02 + 2,38 + 3,40	6,80 (2,20 ~ 8,00)	2100 (420 ~ 2960)	3,24 A	1,33 + 2,86 + 4,32	8,50 (2,40 ~ 9,50)	2310 (430 ~ 2600)	3,68 A
	15 + 35 + 60	0,93 + 2,16 + 3,71	6,80 (2,20 ~ 8,00)	2180 (420 ~ 2960)	3,12 B	1,14 + 2,73 + 4,63	8,50 (2,40 ~ 9,50)	2260 (430 ~ 2600)	3,76 A
	15 + 42 + 42	1,03 + 2,88 + 2,88	6,80 (2,20 ~ 8,00)	2180 (420 ~ 2960)	3,12 B	1,03 + 3,73 + 3,73	8,50 (2,40 ~ 9,50)	2260 (430 ~ 2600)	3,76 A
	15 + 42 + 50	0,95 + 2,67 + 3,18	6,80 (2,20 ~ 8,00)	2180 (420 ~ 2960)	3,12 B	1,03 + 3,73 + 3,73	8,50 (2,40 ~ 9,50)	2260 (430 ~ 2600)	3,76 A
	18 + 18 + 18	1,80 + 1,80 + 1,80	5,40 (2,20 ~ 5,90)	1450 (420 ~ 2190)	3,72 A	2,50 + 2,50 + 2,50	7,50 (2,40 ~ 9,50)	2050 (430 ~ 2600)	3,66 A
	18 + 18 + 25	1,80 + 1,80 + 2,50	6,10 (2,20 ~ 6,70)	1720 (420 ~ 2480)	3,55 A	2,50 + 2,50 + 3,40	8,40 (2,40 ~ 9,50)	2150 (430 ~ 2600)	3,91 A
	18 + 18 + 35	1,72 + 1,72 + 3,35	6,80 (2,20 ~ 7,80)	2080 (420 ~ 2890)	3,27 A	2,28 + 2,28 + 3,93	8,50 (2,40 ~ 9,50)	2280 (430 ~ 2600)	3,73 A
	18 + 18 + 42	1,57 + 1,57 + 3,66	6,80 (2,20 ~ 8,00)	2080 (420 ~ 2960)	3,27 A	1,85 + 1,85 + 4,80	8,50 (2,40 ~ 9,50)	2280 (430 ~ 2600)	3,73 A
	18 + 18 + 50	1,42 + 1,42 + 3,95	6,80 (2,20 ~ 8,00)	2080 (420 ~ 2960)	3,27 A	1,85 + 1,85 + 4,80	8,50 (2,40 ~ 9,50)	2280 (430 ~ 2600)	3,73 A
	18 + 18 + 60	1,28 + 1,28 + 4,25	6,80 (2,20 ~ 8,00)	2160 (420 ~ 2960)	3,15 B	1,73 + 1,73 + 5,04	8,50 (2,40 ~ 9,50)	2280 (430 ~ 2600)	3,73 A
	18 + 25 + 25	1,80 + 2,50 + 2,50	6,80 (2,20 ~ 7,50)	2080 (420 ~ 2780)	3,27 A	2,28 + 3,11 + 3,11	8,50 (2,40 ~ 9,50)	2200 (430 ~ 2600)	3,86 A
	18 + 25 + 35	1,57 + 2,18 + 3,05	6,80 (2,20 ~ 8,00)	2080 (420 ~ 2960)	3,27 A	2,08 + 2,83 + 3,58	8,50 (2,40 ~ 9,50)	2280 (430 ~ 2600)	3,73 A
	18 + 25 + 42	1,44 + 2,00 + 3,36	6,80 (2,20 ~ 8,00)	2080 (440 ~ 2770)	3,27 A	1,71 + 2,33 + 4,46	8,50 (2,40 ~ 9,50)	2280 (430 ~ 2600)	3,73 A
	18 + 25 + 50	1,32 + 1,83 + 3,66	6,80 (2,20 ~ 8,00)	2080 (440 ~ 2770)	3,27 A	1,71 + 2,33 + 4,46	8,50 (2,40 ~ 9,50)	2280 (430 ~ 2600)	3,73 A
	18 + 25 + 60	1,19 + 1,65 + 3,96	6,80 (2,20 ~ 8,00)	2160 (420 ~ 2960)	3,15 B	1,61 + 2,19 + 4,70	8,50 (2,40 ~ 9,50)	2260 (430 ~ 2600)	3,76 A
	18 + 35 + 35	1,39 + 2,70 + 2,70	6,80 (2,20 ~ 8,00)	2080 (420 ~ 2960)	3,27 A	1,91 + 3,29 + 3,29	8,50 (2,40 ~ 9,50)	2280 (430 ~ 2600)	3,73 A
	18 + 35 + 42	1,29 + 2,51 + 3,01	6,80 (2,20 ~ 8,00)	2080 (420 ~ 2960)	3,27 A	1,60 + 2,75 + 4,15	8,50 (2,40 ~ 9,50)	2280 (430 ~ 2600)	3,73 A
	18 + 35 + 50	1,19 + 2,31 + 3,30	6,80 (2,20 ~ 8,00)	2080 (420 ~ 2960)	3,27 A	1,60 + 2,75 + 4,15	8,50 (2,40 ~ 9,50)	2280 (430 ~ 2600)	3,73 A
	25 + 25 + 25	2,27 + 2,27 + 2,27	6,80 (2,20 ~ 7,80)	2080 (420 ~ 2890)	3,27 A	2,83 + 2,83 + 2,83	8,50 (2,40 ~ 9,50)	2290 (430 ~ 2600)	3,71 A
	25 + 25 + 35	2,00 + 2,00 + 2,80	6,80 (2,20 ~ 8,00)	2080 (420 ~ 2960)	3,27 A	2,60 + 2,60 + 3,29	8,50 (2,40 ~ 9,50)	2290 (430 ~ 2600)	3,71 A
	25 + 25 + 42	1,85 + 1,85 + 3,10	6,80 (2,20 ~ 8,00)	2080 (420 ~ 2960)	3,27 A	2,17 + 2,17 + 4,15	8,50 (2,40 ~ 9,50)	2280 (430 ~ 2600)	3,73 A
	25 + 25 + 50	1,70 + 1,70 + 3,40	6,80 (2,20 ~ 8,00)	2080 (420 ~ 2960)	3,27 A	2,17 + 2,17 + 4,15	8,50 (2,40 ~ 9,50)	2280 (430 ~ 2600)	3,73 A
	25 + 25 + 60	1,55 + 1,55 + 3,71	6,80 (2,20 ~ 8,00)	2160 (420 ~ 2960)	3,15 B	2,05 + 2,05 + 4,40	8,50 (2,40 ~ 9,50)	2260 (430 ~ 2600)	3,76 A
	25 + 35 + 35	1,79 + 2,51 + 2,							

Kombinace Multizone

RAM-70NP4E

Kombinace Multizone

	Možné kombinace vnitřních jednotek	Režim chlazení				Režim vytápění			
		Výkon vnitřních jednotek (kW)	Celkový výkon (kW)	Celkový příkon (kW)	EER	Výkon vnitřních jednotek (kW)	Celkový výkon (kW)	Celkový příkon (kW)	COP
2 jednotky	15 + 15	1,50 + 1,50	3,00 (1,50 ~ 2,80)	870 (380 ~ 980)	3,45	2,00 + 2,00	4,00 (2,20 ~ 4,70)	1080 (200 ~ 1100)	3,70 A
	15 + 18	1,50 + 1,80	3,30 (1,50 ~ 3,50)	950 (380 ~ 1000)	3,47	2,00 + 2,50	4,50 (2,20 ~ 5,20)	1200 (200 ~ 1300)	3,75 A
	15 + 25	1,50 + 2,50	4,00 (1,50 ~ 4,00)	1150 (380 ~ 1300)	3,48	2,00 + 3,40	5,40 (2,20 ~ 6,40)	1450 (200 ~ 1780)	3,72 A
	15 + 35	1,50 + 3,50	5,00 (1,50 ~ 5,20)	1450 (380 ~ 1450)	3,45	2,00 + 4,30	6,30 (2,20 ~ 7,20)	1660 (200 ~ 2010)	3,80 A
	15 + 42	1,50 + 4,20	5,70 (1,50 ~ 5,90)	1950 (380 ~ 2380)	2,92	2,00 + 6,50	8,50 (2,20 ~ 7,20)	2200 (390 ~ 3120)	3,86 A
	15 + 50	1,50 + 5,00	6,50 (1,50 ~ 5,90)	2000 (380 ~ 2380)	3,25	2,00 + 6,50	8,50 (2,20 ~ 7,20)	2200 (390 ~ 3120)	3,86 A
	15 + 60	1,40 + 5,60	7,00 (1,50 ~ 6,50)	2000 (380 ~ 2580)	3,50	1,83 + 6,67	8,50 (2,20 ~ 8,60)	2200 (390 ~ 3120)	3,86 A
	18 + 18	1,80 + 1,80	3,60 (2,00 ~ 4,00)	1020 (380 ~ 1020)	3,53	2,50 + 2,50	5,00 (2,20 ~ 6,40)	1380 (390 ~ 2750)	3,62 A
	18 + 25	1,80 + 2,50	4,30 (2,00 ~ 4,70)	1120 (380 ~ 1360)	3,84	2,50 + 3,40	5,90 (2,20 ~ 7,20)	1610 (390 ~ 3000)	3,66 A
	18 + 35	1,80 + 3,50	5,30 (2,00 ~ 5,80)	1600 (380 ~ 1950)	3,31	2,50 + 4,30	6,80 (2,20 ~ 7,20)	1850 (390 ~ 3120)	3,68 A
	18 + 42	1,80 + 4,20	6,00 (2,00 ~ 7,10)	1800 (380 ~ 2820)	3,33	2,36 + 6,14	8,50 (2,20 ~ 9,50)	2110 (390 ~ 3120)	4,03 A
	18 + 50	1,80 + 5,00	6,80 (2,00 ~ 7,10)	1830 (380 ~ 2820)	3,72	2,36 + 6,14	8,50 (2,20 ~ 9,50)	2120 (390 ~ 3120)	4,01 A
	18 + 60	1,70 + 5,40	7,00 (2,00 ~ 7,50)	2100 (380 ~ 2980)	3,33	2,17 + 6,33	8,50 (2,20 ~ 9,50)	2150 (390 ~ 3120)	3,95 A
	25 + 25	2,50 + 2,50	5,00 (2,00 ~ 5,50)	1410 (380 ~ 1720)	3,55	3,40 + 3,40	6,80 (2,20 ~ 9,50)	1850 (390 ~ 3120)	3,68 A
	25 + 35	2,50 + 3,50	6,00 (2,00 ~ 6,60)	1850 (380 ~ 2380)	3,24	3,60 + 4,30	7,70 (2,20 ~ 9,50)	2120 (390 ~ 3120)	3,63 A
	25 + 42	2,50 + 4,20	6,70 (2,00 ~ 7,50)	2100 (380 ~ 2980)	3,19	2,92 + 5,58	8,50 (2,20 ~ 9,50)	2350 (390 ~ 3120)	3,62 A
	25 + 50	2,33 + 4,67	7,00 (2,00 ~ 7,50)	2100 (380 ~ 2980)	3,33	2,92 + 5,58	8,50 (2,20 ~ 9,50)	2350 (390 ~ 3120)	3,62 A
	25 + 60	2,06 + 4,94	7,00 (2,00 ~ 7,50)	2100 (380 ~ 2980)	3,33	2,70 + 5,80	8,50 (2,20 ~ 9,50)	2350 (390 ~ 3120)	3,62 A
	35 + 35	3,50 + 3,50	7,00 (2,00 ~ 7,40)	1890 (380 ~ 2940)	3,70	4,25 + 4,25	8,50 (2,20 ~ 9,50)	2020 (390 ~ 3120)	4,21 A
	35 + 42	3,18 + 3,82	7,00 (2,00 ~ 7,50)	2100 (380 ~ 2890)	3,33	3,38 + 5,12	8,50 (2,20 ~ 9,50)	2350 (390 ~ 3120)	3,62 A
	35 + 50	2,88 + 4,12	7,00 (2,00 ~ 7,50)	2100 (380 ~ 2890)	3,33	3,38 + 5,12	8,50 (2,20 ~ 9,50)	2350 (390 ~ 3120)	3,62 A
	35 + 60	2,58 + 4,42	7,00 (2,00 ~ 7,80)	2100 (380 ~ 3100)	3,33	3,15 + 5,35	8,50 (2,20 ~ 9,50)	2350 (390 ~ 3120)	3,62 A
	42 + 42	3,50 + 3,50	7,00 (2,00 ~ 8,00)	2100 (380 ~ 3170)	3,33	4,25 + 4,25	8,50 (2,20 ~ 9,50)	2350 (390 ~ 3120)	3,62 A
	42 + 50	3,20 + 3,80	7,00 (2,00 ~ 8,00)	2100 (380 ~ 3170)	3,33	4,25 + 4,25	8,50 (2,20 ~ 9,50)	2350 (390 ~ 3120)	3,62 A
	42 + 60	2,88 + 4,12	7,00 (2,00 ~ 8,00)	2100 (380 ~ 3170)	3,33	4,25 + 4,25	8,50 (2,20 ~ 9,50)	2350 (390 ~ 3120)	3,62 A
	50 + 50	3,50 + 3,50	7,00 (2,00 ~ 8,00)	2100 (380 ~ 3170)	3,33	4,25 + 4,25	8,50 (2,20 ~ 9,50)	2350 (390 ~ 3120)	3,62 A
	50 + 60	3,18 + 3,82	7,00 (2,00 ~ 8,00)	2100 (380 ~ 3170)	3,33	4,00 + 4,50	8,50 (2,20 ~ 9,50)	2350 (390 ~ 3120)	3,62 A
3 jednotky	15 + 15 + 15	1,50 + 1,50 + 1,50	4,50 (2,20 ~ 5,00)	1400 (420 ~ 1680)	3,21	2,00 + 2,00 + 2,00	6,00 (2,40 ~ 6,50)	1650 (430 ~ 1800)	3,64 A
	15 + 15 + 18	1,50 + 1,50 + 1,80	4,80 (2,20 ~ 5,50)	1480 (240 ~ 1880)	3,24	2,00 + 2,00 + 2,50	6,50 (2,40 ~ 7,00)	1750 (430 ~ 2100)	3,71 A
	15 + 15 + 25	1,50 + 1,50 + 2,50	5,50 (2,20 ~ 6,00)	1680 (420 ~ 2280)	3,27	2,00 + 2,00 + 3,40	7,40 (2,20 ~ 9,30)	2010 (430 ~ 2200)	3,68 A
	15 + 15 + 35	1,50 + 1,50 + 3,50	6,50 (2,20 ~ 7,00)	2010 (420 ~ 2480)	3,23	2,00 + 2,00 + 4,30	8,30 (2,40 ~ 9,50)	2260 (430 ~ 2500)	3,67 A
	15 + 15 + 42	1,46 + 1,46 + 4,08	7,00 (2,20 ~ 7,50)	2100 (420 ~ 2890)	3,33	1,62 + 1,62 + 5,26	8,50 (2,40 ~ 9,50)	2300 (430 ~ 2600)	3,70 A
	15 + 15 + 50	1,31 + 1,31 + 4,38	7,00 (2,20 ~ 7,50)	2100 (420 ~ 2890)	3,33	1,62 + 1,62 + 5,26	8,50 (2,40 ~ 9,50)	2300 (430 ~ 2600)	3,70 A
	15 + 15 + 60	1,17 + 1,17 + 4,67	7,00 (2,20 ~ 8,00)	2100 (420 ~ 2960)	3,33	1,53 + 1,38 + 5,59	8,50 (2,40 ~ 9,50)	2260 (430 ~ 2600)	3,76 A
	15 + 18 + 18	1,50 + 1,80 + 1,80	5,10 (2,20 ~ 5,60)	1550 (420 ~ 2280)	3,29	2,00 + 2,50 + 2,50	7,00 (2,20 ~ 9,30)	1900 (430 ~ 2400)	3,68 A
	15 + 18 + 25	1,50 + 1,80 + 2,50	5,80 (2,20 ~ 6,30)	1800 (420 ~ 2480)	3,22	2,00 + 2,50 + 3,40	7,90 (2,40 ~ 9,50)	2150 (430 ~ 2600)	3,67 A
	15 + 18 + 35	1,50 + 1,80 + 3,50	6,80 (2,20 ~ 7,50)	2100 (420 ~ 2480)	3,24	1,93 + 2,41 + 4,15	8,50 (2,40 ~ 9,50)	2290 (430 ~ 2600)	3,71 A
	15 + 18 + 42	1,40 + 1,68 + 3,92	7,00 (2,20 ~ 7,50)	2100 (420 ~ 2890)	3,33	1,55 + 1,93 + 5,02	8,50 (2,40 ~ 9,50)	2290 (430 ~ 2600)	3,71 A
	15 + 18 + 50	1,27 + 1,52 + 4,22	7,00 (2,20 ~ 7,50)	2100 (420 ~ 2890)	3,33	1,55 + 1,93 + 5,02	8,50 (2,40 ~ 9,50)	2290 (430 ~ 2600)	3,71 A
	15 + 18 + 60	1,13 + 1,35 + 4,52	7,00 (2,20 ~ 8,00)	2100 (420 ~ 2960)	3,33	1,44 + 1,80 + 5,26	8,50 (2,40 ~ 9,50)	2260 (430 ~ 2600)	3,76 A
	15 + 25 + 25	1,50 + 2,50 + 2,50	6,50 (2,20 ~ 7,00)	2020 (420 ~ 2480)	3,22	1,93 + 3,28 + 3,28	8,50 (2,40 ~ 9,50)	2290 (430 ~ 2600)	3,71 A
	15 + 25 + 35	1,40 + 2,33 + 3,27	7,00 (2,20 ~ 7,80)	2100 (420 ~ 2890)	3,33	1,75 + 2,98 + 3,77	8,50 (2,40 ~ 9,50)	2290 (430 ~ 2600)	3,71 A
	15 + 25 + 42	1,28 + 2,13 + 3,59	7,00 (2,20 ~ 8,00)	2100 (420 ~ 2960)	3,33	1,43 + 2,43 + 4,64	8,50 (2,40 ~ 9,50)	2310 (430 ~ 2600)	3,68 A
	15 + 25 + 50	1,17 + 1,94 + 3,89	7,00 (2,20 ~ 8,00)	2100 (420 ~ 2960)	3,33	1,43 + 2,43 + 4,64	8,50 (2,40 ~ 9,50)	2310 (430 ~ 2600)	3,68 A
	15 + 25 + 60	1,05 + 1,75 + 4,20	7,00 (2,20 ~ 8,00)	2100 (420 ~ 2960)	3,33	1,34 + 2,28 + 4,89	8,50 (2,40 ~ 9,50)	2260 (430 ~ 2600)	3,76 A
	15 + 35 + 35	1,24 + 2,88 + 2,88	7,00 (2,20 ~ 8,00)	2100 (420 ~ 2890)	3,33	1,60 + 3,45 + 3,45	8,50 (2,40 ~ 9,50)	2260 (430 ~ 2600)	3,76 A
	15 + 35 + 42	1,14 + 2,66 + 3,20	7,00 (2,20 ~ 8,00)	2100 (420 ~ 2960)	3,33	1,33 + 2,86 + 4,32	8,50 (2,40 ~ 9,50)	2260 (430 ~ 2600)	3,76 A
	15 + 35 + 50	1,05 + 2,45 + 3,50	7,00 (2,20 ~ 8,00)	2100 (420 ~ 2960)	3,33	1,33 + 2,86 + 4,32	8,50 (2,40 ~ 9,50)	2260 (430 ~ 2600)	3,76 A
	15 + 35 + 60	0,95 + 2,23 + 3,82	7,00 (2,20 ~ 8,00)	2100 (420 ~ 2960)	3,33	1,25 + 2,69 + 4,56	8,50 (2,40 ~ 9,50)	2260 (430 ~ 2600)	3,76 A
	15 + 42 + 42	1,06 + 2,97 + 2,97	7,00 (2,20 ~ 8,00)	2100 (420 ~ 2960)	3,33	1,13 + 3,68 + 3,68	8,50 (2,40 ~ 9,50)	2260 (430 ~ 2600)	3,76 A

RAM-70NP4E

Multizone R32

	Možné kombinace vnitřních jednotek	Režim chlazení				Režim vytápění			
		Výkon vnitřních jednotek (kW)	Celkový výkon (kW)	Celkový příkon (kW)	EER	Výkon vnitřních jednotek (kW)	Celkový výkon (kW)	Celkový příkon (kW)	COP
4 jednotky	15 + 42 + 50	0,98 + 2,75 + 3,27	7,00 (2,20 ~ 8,00)	2100 (420 ~ 2960)	3,33	1,13 + 3,68 + 3,68	8,50 (2,40 ~ 9,50)	2260 (430 ~ 2600)	3,76 A
	15 + 50 + 50	0,91 + 3,04 + 3,04	7,00 (2,20 ~ 8,00)	2100 (420 ~ 2960)	3,33	1,13 + 3,68 + 3,68	8,50 (2,40 ~ 9,50)	2260 (430 ~ 2600)	3,76 A
	18 + 18 + 18	1,80 + 1,80 + 1,80	5,40 (2,20 ~ 5,90)	1450 (420 ~ 2190)	3,72	2,50 + 2,50 + 2,50	7,50 (2,40 ~ 9,50)	2050 (430 ~ 2600)	3,66 A
	18 + 18 + 25	1,80 + 1,80 + 2,50	6,10 (2,20 ~ 6,70)	1720 (420 ~ 2480)	3,55	2,50 + 2,50 + 3,40	8,40 (2,40 ~ 9,50)	2290 (430 ~ 2600)	3,67 A
	18 + 18 + 35	1,77 + 1,77 + 3,45	7,00 (2,20 ~ 7,80)	2080 (420 ~ 2890)	3,37	2,28 + 2,28 + 3,93	8,50 (2,40 ~ 9,50)	2290 (430 ~ 2600)	3,71 A
	18 + 18 + 42	1,62 + 1,62 + 3,77	7,00 (2,20 ~ 8,00)	2080 (420 ~ 2890)	3,37	1,85 + 1,85 + 4,80	8,50 (2,40 ~ 9,50)	2280 (430 ~ 2600)	3,73 A
	18 + 18 + 50	1,47 + 1,47 + 4,07	7,00 (2,20 ~ 8,00)	2080 (420 ~ 2890)	3,37	1,85 + 1,85 + 4,80	8,50 (2,40 ~ 9,50)	2280 (430 ~ 2600)	3,73 A
	18 + 18 + 60	1,35 + 1,35 + 4,40	7,00 (2,20 ~ 8,00)	2100 (420 ~ 2960)	3,33	1,73 + 1,73 + 5,04	8,50 (2,40 ~ 9,50)	2320 (430 ~ 2600)	3,66 A
	18 + 25 + 25	1,80 + 2,50 + 2,50	6,80 (2,20 ~ 7,50)	2080 (420 ~ 2780)	3,27	2,28 + 3,11 + 3,11	8,50 (2,40 ~ 9,50)	2290 (430 ~ 2600)	3,71 A
	18 + 25 + 35	1,62 + 2,24 + 3,14	7,00 (2,20 ~ 8,00)	2080 (420 ~ 2890)	3,37	2,08 + 2,83 + 3,58	8,50 (2,40 ~ 9,50)	2290 (430 ~ 2600)	3,71 A
	18 + 25 + 42	1,48 + 2,06 + 3,46	7,00 (2,20 ~ 8,00)	2080 (420 ~ 2770)	3,37	1,71 + 2,33 + 4,46	8,50 (2,40 ~ 9,50)	2280 (430 ~ 2600)	3,73 A
	18 + 25 + 50	1,35 + 1,88 + 3,76	7,00 (2,20 ~ 8,00)	2080 (420 ~ 2770)	3,37	1,71 + 2,33 + 4,46	8,50 (2,40 ~ 9,50)	2280 (430 ~ 2600)	3,73 A
	18 + 25 + 60	1,25 + 1,70 + 4,15	7,00 (2,20 ~ 8,00)	2080 (420 ~ 2960)	3,37	1,61 + 2,19 + 4,70	8,50 (2,40 ~ 9,50)	2320 (430 ~ 2600)	3,66 A
	18 + 35 + 35	1,43 + 2,78 + 2,78	7,00 (2,20 ~ 8,00)	2080 (420 ~ 2960)	3,37	1,91 + 3,29 + 3,29	8,50 (2,40 ~ 9,50)	2290 (430 ~ 2600)	3,71 A
	18 + 35 + 42	1,33 + 2,58 + 3,09	7,00 (2,20 ~ 8,00)	2080 (420 ~ 2960)	3,37	1,60 + 2,75 + 4,15	8,50 (2,40 ~ 9,50)	2280 (430 ~ 2600)	3,73 A
	18 + 35 + 50	1,22 + 2,38 + 3,40	7,00 (2,20 ~ 8,00)	2080 (420 ~ 2960)	3,37	1,60 + 2,75 + 4,15	8,50 (2,40 ~ 9,50)	2280 (430 ~ 2600)	3,73 A
	18 + 42 + 42	1,24 + 2,88 + 2,88	7,00 (2,20 ~ 8,00)	2080 (420 ~ 2960)	3,37	1,60 + 2,75 + 4,15	8,50 (2,40 ~ 9,50)	2280 (430 ~ 2600)	3,73 A
	18 + 42 + 50	1,15 + 2,67 + 3,18	7,00 (2,20 ~ 8,00)	2080 (420 ~ 2960)	3,37	1,60 + 2,75 + 4,15	8,50 (2,40 ~ 9,50)	2280 (430 ~ 2600)	3,73 A
	25 + 25 + 25	2,33 + 2,33 + 2,33	7,00 (2,20 ~ 7,80)	2080 (420 ~ 2890)	3,37	2,83 + 2,83 + 2,83	8,50 (2,40 ~ 9,50)	2290 (430 ~ 2600)	3,71 A
	25 + 25 + 35	2,06 + 2,06 + 2,88	7,00 (2,20 ~ 8,00)	2080 (420 ~ 2960)	3,37	2,60 + 2,60 + 3,29	8,50 (2,40 ~ 9,50)	2290 (430 ~ 2600)	3,71 A
	25 + 25 + 42	1,90 + 1,90 + 3,20	7,00 (2,20 ~ 8,00)	2080 (420 ~ 2960)	3,37	2,17 + 2,17 + 4,15	8,50 (2,40 ~ 9,50)	2280 (430 ~ 2600)	3,73 A
	25 + 25 + 50	1,75 + 1,75 + 3,50	7,00 (2,20 ~ 8,00)	2080 (420 ~ 2960)	3,37	2,17 + 2,17 + 4,15	8,50 (2,40 ~ 9,50)	2280 (430 ~ 2600)	3,73 A
	25 + 25 + 60	1,60 + 2,00 + 3,90	7,00 (2,20 ~ 8,00)	2080 (420 ~ 2960)	3,37	2,05 + 2,05 + 4,40	8,50 (2,40 ~ 9,50)	2320 (430 ~ 2600)	3,66 A
	25 + 35 + 35	1,84 + 2,58 + 2,58	7,00 (2,20 ~ 8,00)	2080 (420 ~					

RAM-70NP4E

Možné kombinace vnitřních jednotek	Režim chlazení				Režim vytápění				COP
	Výkon vnitřních jednotek (kW)	Celkový výkon (kW)	Celkový příkon (kW)	EER	Výkon vnitřních jednotek (kW)	Celkový výkon (kW)	Celkový příkon (kW)		
18+18+18+35	1,42+1,42+1,42+2,75	7,00 (2,40 ~ 8,50)	2110 (450 ~ 3090)	3,32	1,80+1,80+1,80+3,10	8,50 (2,60 ~ 9,50)	2120 (460 ~ 2520)		4,01 A
18+18+18+42	1,31+1,31+1,31+3,06	7,00 (2,40 ~ 8,80)	2110 (450 ~ 3200)	3,32	1,52+1,52+1,52+3,95	8,50 (2,60 ~ 9,50)	2110 (460 ~ 2520)		4,03 A
18+18+18+50	1,21+1,21+1,21+3,37	7,00 (2,40 ~ 8,80)	2110 (450 ~ 3200)	3,32	1,52+1,52+1,52+3,95	8,50 (2,60 ~ 9,50)	2110 (460 ~ 2520)		4,03 A
18+18+25+25	1,47+1,47+2,03+2,03	7,00 (2,40 ~ 8,50)	2110 (450 ~ 3090)	3,32	1,80+1,80+2,45+2,45	8,50 (2,60 ~ 9,50)	2120 (460 ~ 2520)		4,01 A
18+18+25+35	1,31+1,31+1,82+2,55	7,00 (2,40 ~ 8,50)	2100 (450 ~ 3090)	3,33	1,67+1,67+2,28+2,88	8,50 (2,60 ~ 9,50)	2120 (460 ~ 2520)		4,01 A
18+18+35+35	1,19+1,19+2,31+2,31	7,00 (2,40 ~ 8,80)	2100 (450 ~ 3200)	3,33	1,56+1,56+2,69+2,69	8,50 (2,60 ~ 9,50)	2110 (460 ~ 2520)		4,03 A
18+25+25+25	1,35+1,88+1,88+1,88	7,00 (2,40 ~ 8,50)	2100 (450 ~ 3090)	3,33	1,67+2,28+2,28+2,28	8,50 (2,60 ~ 9,50)	2120 (460 ~ 2520)		4,01 A
18+25+25+35	1,22+1,70+1,70+2,38	7,00 (2,40 ~ 8,80)	2100 (450 ~ 3200)	3,33	1,56+2,13+2,13+2,69	8,50 (2,60 ~ 9,50)	2110 (460 ~ 2520)		4,03 A
18+25+25+42	1,15+1,59+1,59+2,67	7,00 (2,40 ~ 8,80)	2100 (450 ~ 3200)	3,33	1,56+2,13+2,13+2,69	8,50 (2,60 ~ 9,50)	2110 (460 ~ 2520)		4,03 A
25+25+25+25	1,75+1,75+1,75+1,75	7,00 (2,40 ~ 8,80)	2100 (450 ~ 3200)	3,33	2,13+2,13+2,13+2,13	8,50 (2,60 ~ 9,50)	2110 (460 ~ 2520)		4,03 A
25+25+25+35	1,59+1,59+1,59+2,23	7,00 (2,40 ~ 8,80)	2100 (450 ~ 3200)	3,33	1,99+1,99+1,99+2,52	8,50 (2,60 ~ 9,50)	2110 (460 ~ 2520)		4,03 A

Délka chladivového potrubí

RAM-70NP4E

(L1 + L2 + L3 + L4) = max. 60 m

Minimální délka potrubí pro každou vnitřní jednotku 3 m

Maximální délka potrubí pro každou vnitřní jednotku 25 m

Výškový rozdíl mezi vnitřními jednotkami max. 5 m

Maximální převýšení venkovní jednotky 20 m

Náplň chladiva z výroby pro 30 m

- Doplňte 20g/m chladiva pro potrubí nad 30 m délky.
- Nejvýkonnější vnitřní jednotku připojte vždy k nejnižším přípojovacím bodům.

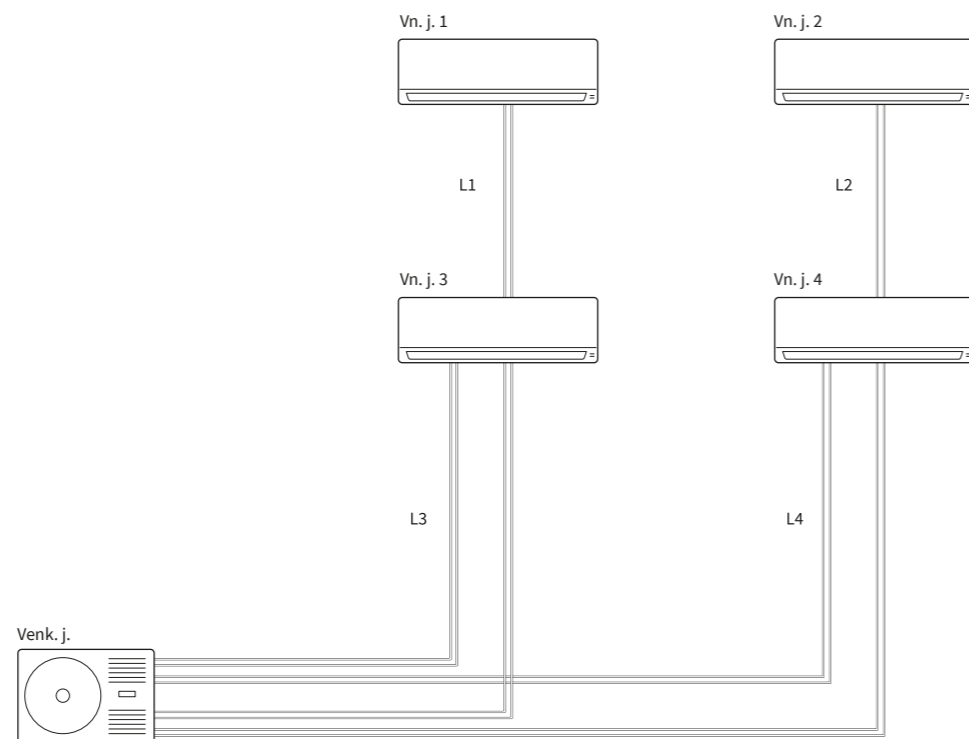

RAM-90NP5E

	Možné kombinace vnitřních jednotek	Režim chlazení				Režim vytápění			
		Výkon vnitřních jednotek (kW)	Celkový výkon (kW)	Celkový příkon (kW)	EER	Výkon vnitřních jednotek (kW)	Celkový výkon (kW)	Celkový příkon (kW)	COP
2 jednotky	15+15	1,50+1,50	3,00 (2,40 ~ 3,50)	850 (500 ~ 1020)	3,53	2,00+2,00	4,00 (2,70 ~ 4,50)	950 (500 ~ 1140)	4,21
	15+18	1,50+1,80	3,30 (2,40 ~ 3,80)	950 (500 ~ 1140)	3,47	2,00+2,50	4,50 (2,70 ~ 5,00)	1180 (500 ~ 1416)	3,81
	15+25	1,50+2,50	4,00 (2,40 ~ 4,50)	1250 (500 ~ 1500)	3,20	2,00+3,40	5,40 (2,70 ~ 5,90)	1320 (500 ~ 1584)	4,09
	15+35	1,50+3,50	5,00 (2,40 ~ 5,50)	1550 (500 ~ 1860)	3,23	2,00+4,30	6,30 (2,70 ~ 6,80)	1550 (500 ~ 1860)	4,06
	15+42	1,50+4,20	5,70 (2,40 ~ 7,00)	1600 (500 ~ 1860)	3,56	2,00+5,20	7,20 (2,7 ~ 8,0)	1850 (500 ~ 2560)	3,89
	15+50	1,50+5,00	6,50 (2,40 ~ 7,00)	2100 (500 ~ 2520)	3,10	2,00+6,50	8,50 (2,70 ~ 9,00)	2300 (500 ~ 2760)	3,70
	15+60	1,50+6,00	7,50 (2,40 ~ 7,00)	2100 (500 ~ 2520)	3,57	2,00+7,50	9,50 (2,7 ~ 10,0)	2300 (500 ~ 2760)	4,13
	18+18	1,80+1,80	3,60 (2,40 ~ 4,00)	820 (500 ~ 860)	4,39	2,50+2,50	5,00 (2,70 ~ 6,90)	1240 (500 ~ 1710)	4,03
	18+25	1,80+2,50	4,30 (2,40 ~ 4,70)	1000 (500 ~ 1190)	4,30	2,50+3,40	5,90 (2,7 ~ 7,7)	1530 (500 ~ 1990)	3,86
	18+35	1,80+3,50	5,30 (2,40 ~ 5,80)	1590 (500 ~ 1900)	3,33	2,50+4,30	6,80 (2,7 ~ 8,5)	1870 (500 ~ 2320)	3,64
	18+42	1,59+3,71	5,30 (2,40 ~ 5,80)	1590 (500 ~ 1900)	3,33	2,50+5,20	7,70 (2,7 ~ 10,0)	2200 (500 ~ 2880)	3,50
	18+50	1,80+5,00	6,80 (2,40 ~ 7,50)	2370 (450 ~ 2970)	2,87	2,50+6,50	9,00 (2,7 ~ 10,0)	2470 (500 ~ 2880)	3,64
	18+60	1,57+5,23	6,80 (2,40 ~ 8,50)	2370 (450 ~ 3120)	2,87	2,50+7,50	10,00 (2,7 ~ 10,0)	2470 (500 ~ 2880)	4,05
	25+25	2,50+2,50	5,00 (2,40 ~ 5,50)	1370 (500 ~ 1640)	3,65	3,40+3,40	6,80 (2,7 ~ 8,5)	1920 (500 ~ 2250)	3,54
	25+35	2,50+3,50	6,00 (2,40 ~ 6,60)	2000 (500 ~ 2400)	3,00	3,40+4,30	7,70 (2,7 ~ 9,2)	2280 (500 ~ 2590)	3,38
	25+42	2,24+3,76	6,00 (2,40 ~ 6,60)	2000 (500 ~ 3470)	3,00	3,40+5,20	8,60 (2,7 ~ 9,2)	2400 (500 ~ 3110)	3,58
	25+50	2,50+5,00	7,50 (2,40 ~ 7,00)	2580 (500 ~ 3470)	2,91	3,40+6,50	9,90 (2,7 ~ 10,5)	2720 (500 ~ 3110)	3,64
	25+60	2,21+5,29	8,50 (2,40 ~ 8,80)	2580 (500 ~ 3470)	2,91	3,12+6,88	10,00 (2,7 ~ 11,0)	2720 (500 ~ 3110)	3,68
	35+35	3,50+3,50	7,00 (2,40 ~ 7,70)	2490 (450 ~ 2990)	2,81	4,30+4,30	8,60 (2,70 ~ 10,0)	2460 (500 ~ 2860)	3,50
	35+42	3,18+3,82	7,00 (2,40 ~ 7,70)	2490 (500 ~ 2990)	2,81	4,30+5,20	9,50 (2,7 ~ 11,0)	2680 (500 ~ 3320)	3,54
35+50	3,50+5,00	8,50 (2,40 ~ 8,80)	2500 (500 ~ 3270)	3,40	3,98+6,02	10,00 (2,7 ~ 11,0)	2560 (500 ~ 3320)	3,90	
35+60	3,13+5,37	8,50 (2,40 ~ 9,10)	2700 (500 ~ 3270)	3,14	3,64+6,36	10,00 (2,7 ~ 11,4)	2790 (500 ~ 3320)	3,58	
42+42	3,50+3,50	7,00 (2,40 ~ 8,80)	2490 (450 ~ 3270)	2,81	4,30+4,30	8,60 (2,7 ~ 11,0)	2460 (500 ~ 3200)	3,50	
42+50	3,88+4,62	8,50 (2,40 ~ 8,80)	2900 (450 ~ 3270)	2,93	4,30+5,20	9,50 (2,7 ~ 11,0)	2940 (500 ~ 3200)	3,23	
42+60	3,50+5,00	8,50 (2,40 ~ 9,10)	2900 (450 ~ 3420)	2,93	3,98+6,02	10,00 (2,7 ~ 11,4)	2940 (500 ~ 3200)	3,40	
50+50	4,25+4,25	8,50 (2,40 ~ 9,20)	2900 (450 ~ 3460)	2,93	5,00+5,00	10,00 (2,70 ~ 11,40)	2940 (500 ~ 3200)	3,40	
50+60	3,86+4,64	8,50 (2,40 ~ 9,60)	2900 (450 ~ 3570)	2,93	4,44+5,56	10,00 (2,7 ~ 11,6)	2940 (500 ~ 3200)	3,40	
60+60	4,25+4,25	8,50 (2,40 ~ 9,90)	2900 (450 ~ 3870)	2,93	5,00+5,00	10,00 (2,7 ~ 12,1)	2940 (500 ~ 3200)	3,40	
3 jednotky	15+15+15	1,50+1,50+1,50	4,50 (2,70 ~ 5,00)	1250 (510 ~ 1500)	3,60	2,00+2,00+2,00	6,00 (2,90 ~ 6,50)	1540 (520 ~ 1848)	3,90
	15+15+18	1,50+1,50+1,80	4,80 (2,70 ~ 5,30)	1350 (510 ~ 1620)	3,56	2,00+2,00+2,50	6,50 (2,90 ~ 7,00)	1800 (520 ~ 2160)	3,61
	15+15+25	1,50+1,50+2,50	5,50 (2,70 ~ 6,00)	1490 (510 ~ 1788)	3,69	2,00+2,00+3,40	7,40 (2,90 ~ 7,90)	2010 (520 ~ 2412)	3,68
	15+15+35	1,50+1,50+3,50	6,50 (2,70 ~ 7,00)	2100 (510 ~ 2678)	3,10	2,00+2,00+4,30	8,30 (2,90 ~ 8,80)	2420 (520 ~ 2904)	3,43
	15+15+42	1,50+1,50+4,20	7,20 (2,70 ~ 8,50)	2150 (510 ~ 2676)	3,35	2,00+2,00+5,20	9,20 (2,90 ~ 11,0)	2180 (520 ~ 1848)	4,22
	15+15+50	1,50+1,50+5,00	8,00 (2,70 ~ 8,50)	2230 (510 ~ 2676)	3,59	1,90+1,90+6,19	10,00 (2,90 ~ 11,0)	2730 (520 ~ 1848)	3,66
	15+15+60	1,50+1,50+6,00	9,00 (2,70 ~ 8,50)	2230 (510 ~ 2676)	4,04	1,74+1,74+6,52	10,00 (2,90 ~ 11,50)	2730 (520 ~ 1848)	3,66
	15+18+18	1,50+1,80+1,80	5,10 (2,70 ~ 5,60)	1350 (510 ~ 1620)	3,78	2,00+2,50+2,50	7,00 (2,90 ~ 7,5)	1880 (520 ~ 2280)	3,72
	15+18+25	1,50+1,80+2,50	5,80 (2,70 ~ 6,30)	1350 (510 ~ 1620)	4,30	2,00+2,50+3,40	7,90 (2,90 ~ 8,4)	2130 (520 ~ 2616)	3,71
	15+18+35	1,50+1,80+3,50	6,80 (2,70 ~ 7,30)	1850 (510 ~ 2844)	3,68	2,00+2,50+4,30	8,80 (2,90 ~ 9,3)	2350 (520 ~ 1848)	3,74
	15+18+42	1,50+1,80+4,20	7,50 (2,40 ~ 7,00)	1950 (510 ~ 2844)	3,85	2,00+2,50+5,20	9,70 (2,90 ~ 11,0)	2350 (520 ~ 3360)	4,13
	15+18+50	1,50+1,80+5,00	8,30 (2,70 ~ 8,80)	2230 (510 ~ 2844)	3,72	1,82+2,27+5,91	10,00 (2,90 ~ 11,5)	2850 (520 ~ 3360)	3,51
	15+18+60	1,50+1,80+6,00	9,30 (2,70 ~ 8,80)	2230 (510 ~ 2844)	4,17	1,67+2,08+6,25	10,00 (2,90 ~ 11,5)	2850 (520 ~ 3360)	3,51
	15+25+25	1,50+2,50+2,50	6,50 (2,70 ~ 7,00)	1800 (510 ~ 2520)	3,61	2,00+3,40+3,40	8,80 (2,90 ~ 9,3)	2350 (520 ~ 1848)	3,74
	15+25+35	1,50+2,50+3,50	7,50 (2,40 ~ 7,00)	2100 (510 ~ 3096)	3,57	2,00+3,40+4,30	9,70 (2,90 ~ 10,2)	2620 (520 ~ 1848)	3,70
	15+25+42	1,50+2,50+4,20	8,20 (2,70 ~ 9,50)	2200 (510 ~ 3360)	3,73	1,89+3,21+4,91	10,00 (2,70 ~ 11,0)	2620 (520 ~ 1848)	3,82
	15+25+50	1,50+2,50+5,00	9,00 (2,70 ~ 9,50)	2680 (510 ~ 3360)	3,36	1,68+2,86+5,46	10,00 (2,70 ~ 11,5)	2890 (520 ~ 3360)	3,46
	15+25+60	1,50+2,50+6,00	10,00 (2,70 ~ 9,50)	2680 (510 ~ 3360)	3,73	1,55+2,64+5,81	10,00 (2,70 ~ 11,5)	2890 (520 ~ 3360)	3,46
	15+35+35	1,50+3,50+3,50	8,50 (2,70 ~ 9,00)	2560 (510 ~ 3360)	3,32	1,89+4,06+4,06	10,00 (2,9 ~ 11,1)	2990 (520 ~ 3360)	3,34
	15+35+42	1,47+3,42+4,11	9,00 (2,70 ~ 9,50)	2560 (510 ~ 3216)	3,52	1,74+3,74+4,52	10,00 (2,9 ~ 11,1)	2990 (520 ~ 3360)	3,34
	15+35+50	1,35+3,15+4,50	9,00 (2,70 ~ 9,50)	2740 (510 ~ 3216)	3,28	1,56+3,36+5,08	10,00 (2,90 ~ 11,5)	2890 (520 ~ 3360)	3,46
	15+35+60	1,23+2,86+4,91	9,00 (2,70 ~ 9,50)	2740 (510 ~ 3216)	3,28	1,45+3,12+5,43	10,00 (2,90 ~ 11,5)	2890 (520 ~ 3360)	3,46
	15+42+42	1,36+3,82+3,82	9,00 (2,70 ~ 9,50)	2560 (510 ~ 3216)	3,52	1,61+4,19+4,19	10,00 (2,9 ~ 11,1)	2990 (520 ~ 3360)	3,34
	15+42+50	1,26+3,53+4,21	9,00 (2,70 ~ 9,50)	2740 (510 ~ 3216)	3,28	1,46+3,80+4,74	10,00 (2,90 ~ 11,5)	2890 (520 ~ 3360)	3,46
	15+42+60	1,15+3,23+4,62	9,00 (2,70 ~ 9,50)	2740 (510 ~ 3216)	3,28	1,36+3,54+5,10	10,00 (2,90 ~ 11,5)	2890 (520 ~ 3360)	3,46
	15+50+50	1,17+3,91+3,91	9,00 (2,70 ~ 9,50)	2740 (510 ~ 3216)	3,28	1,33+4,33+4,33	10,00 (2,90 ~ 11,5)	2890 (520 ~ 3360)	3,46
	15+50+60	1,08+3,60+4,32	9,00 (2,70 ~ 9,50)	2740 (510 ~ 3216)	3,28	1,25+4,06+4,69	10,00 (2,90 ~ 11,5)	2890 (520 ~ 3360)	3,46
	15+60+60	1,00+4,00+4,00	9,00 (2,70 ~ 9,50)	2740 (510 ~ 3288)	3,28	1,18+4,41+4,41	10,00 (2,90 ~ 11,5)	2890 (520 ~ 3360)	3,46
	18+18+18	1,80+1,80+1,80	5,40 (2,70 ~ 5,90)	1480 (510 ~ 1780)	3,65	2,50+2,50+2,50	7,50 (2,9 ~ 9,1)	2020 (520 ~ 2440)	3,71
	18+18+25	1,80+1,80+2,50	6,10 (2,70 ~ 6,70)	1780 (510 ~ 2150)	3,43	2,50+2,50+3,40	8,40 (2,9 ~ 9,5)	2210 (520 ~ 2620)	3,80
	18+18+35	1,80+1,80+3,50	7,10 (2,70 ~ 7,80)	1910 (510 ~ 2310)	3,72	2,50+2,50+4,29	9,30 (2,9 ~ 10,2)	2370 (520 ~ 2740)	3,92
	18+18+42	1,80+1,80+4,20	7,80 (2,70 ~ 7,80)	1910 (510 ~ 3260)	4,08	2,45+2,45+5,09	10,00 (2,9 ~ 10,2)	2370 (520 ~ 3060)	4,22
	18+18+50	1,78+1,78+4,94	8,50 (2,70 ~ 9,50)	2650 (510 ~ 3260)	3,21	2,17+2,17+5,64	10,00 (2,9 ~ 11,3)	2730 (520 ~ 3060)	3,66
	18+18+60	1,59+1,59+5,31	8,50 (2,70 ~ 9,90)	2650 (510 ~ 3270)	3,21	2,00+2,00+5,99	10,00 (2,9 ~ 11,6)	2730 (520 ~ 3060)	3,66
	18+25+25	1,80+2,50+2,50	6,80 (2,70 ~ 7,50)	1860 (510 ~ 2260)	3,66	2,49+3,41+3,41	9,30 (2,9 ~ 10,0)	2370 (520	

RAM-90NP5E

Možné kombinace vnitřních jednotek	Režim chlazení				Režim vytápění				COP
	Výkon vnitřních jednotek (kW)	Celkový výkon (kW)	Celkový příkon (kW)	EER	Výkon vnitřních jednotek (kW)	Celkový výkon (kW)	Celkový příkon (kW)		
15+18+18+42+42	0,94+1,13+1,13+2,64+2,64	8,50 (2,90 ~ 9,90)	2690 (550 ~ 3260)	3,16	1,15+1,44+1,44+2,99+2,99	10,00 (3,40 ~ 11,5)	2460 (610 ~ 2952)	4,07	
15+18+18+42+50	0,89+1,07+1,07+2,50+2,97	8,50 (2,90 ~ 9,90)	2690 (550 ~ 3260)	3,16	1,07+1,34+1,34+2,78+3,48	10,00 (3,40 ~ 11,5)	2460 (610 ~ 2952)	4,07	
15+18+18+42+60	0,83+1,00+1,00+2,33+3,33	8,50 (2,90 ~ 9,90)	2690 (550 ~ 3260)	3,16	1,02+1,27+1,27+2,64+3,81	10,00 (3,40 ~ 11,5)	2460 (610 ~ 2952)	4,07	
15+18+18+50+50	0,84+1,01+1,01+2,81+2,81	8,50 (2,90 ~ 9,90)	2690 (550 ~ 3260)	3,16	1,00+1,25+1,25+3,25+3,25	10,00 (3,40 ~ 11,5)	2460 (610 ~ 2952)	4,07	
15+18+25+25+25	1,18+1,42+1,97+1,97+1,97	8,50 (2,90 ~ 9,90)	2690 (550 ~ 3260)	3,16	1,36+1,70+2,31+2,31+2,31	10,00 (3,40 ~ 11,5)	2460 (610 ~ 2952)	4,07	
15+18+25+25+35	1,08+1,30+1,80+1,80+2,52	8,50 (2,90 ~ 9,90)	2690 (550 ~ 3260)	3,16	1,28+1,60+2,18+2,18+2,76	10,00 (3,40 ~ 11,5)	2460 (610 ~ 2952)	4,07	
15+18+25+25+42	1,02+1,22+1,70+1,70+2,86	8,50 (2,90 ~ 9,90)	2690 (550 ~ 3260)	3,16	1,21+1,52+2,06+2,06+3,15	10,00 (3,40 ~ 11,5)	2460 (610 ~ 2952)	4,07	
15+18+25+25+50	0,96+1,15+1,60+1,60+3,20	8,50 (2,90 ~ 9,90)	2690 (550 ~ 3260)	3,16	1,12+1,40+1,91+1,91+3,65	10,00 (3,40 ~ 11,5)	2460 (610 ~ 2952)	4,07	
15+18+25+25+60	0,89+1,07+1,49+1,49+3,57	8,50 (2,90 ~ 9,90)	2690 (550 ~ 3260)	3,16	1,06+1,33+1,81+1,81+3,99	10,00 (3,40 ~ 11,5)	2460 (610 ~ 2952)	4,07	
15+18+25+35+35	1,00+1,20+1,66+2,32+2,32	8,50 (2,90 ~ 9,90)	2690 (550 ~ 3260)	3,16	1,21+1,52+2,06+2,61+2,61	10,00 (3,40 ~ 11,5)	2460 (610 ~ 2952)	4,07	
15+18+25+35+42	0,94+1,13+1,57+2,20+2,64	8,50 (2,90 ~ 9,90)	2690 (550 ~ 3260)	3,16	1,15+1,44+1,95+2,47+2,99	10,00 (3,40 ~ 11,5)	2460 (610 ~ 2952)	4,07	
15+18+25+35+50	0,89+1,07+1,49+2,08+2,97	8,50 (2,90 ~ 9,90)	2690 (550 ~ 3260)	3,16	1,07+1,34+1,82+2,30+3,48	10,00 (3,40 ~ 11,5)	2460 (610 ~ 2952)	4,07	
15+18+25+35+60	0,83+1,00+1,39+1,94+3,33	8,50 (2,90 ~ 9,90)	2690 (550 ~ 3260)	3,16	1,02+1,27+1,73+2,18+3,81	10,00 (3,40 ~ 11,5)	2460 (610 ~ 2952)	4,07	
15+18+25+42+42	0,90+1,08+1,50+2,51+2,51	8,50 (2,90 ~ 9,90)	2690 (550 ~ 3260)	3,16	1,09+1,37+1,86+2,84+2,84	10,00 (3,40 ~ 11,5)	2460 (610 ~ 2952)	4,07	
15+18+25+42+50	0,85+1,02+1,42+2,38+2,83	8,50 (2,90 ~ 9,90)	2690 (550 ~ 3260)	3,16	1,02+1,28+1,73+2,65+3,32	10,00 (3,40 ~ 11,5)	2460 (610 ~ 2952)	4,07	
15+18+35+35+35	0,92+1,11+2,16+2,16+2,16	8,50 (2,90 ~ 9,90)	2690 (550 ~ 3260)	3,16	1,15+1,44+2,47+2,47+2,47	10,00 (3,40 ~ 11,5)	2460 (610 ~ 2952)	4,07	
15+18+35+35+42	0,88+1,06+2,05+2,05+2,46	8,50 (2,90 ~ 9,90)	2690 (550 ~ 3260)	3,16	1,09+1,37+2,35+2,35+2,84	10,00 (3,40 ~ 11,5)	2460 (610 ~ 2952)	4,07	
15+18+35+35+50	0,83+1,00+1,94+1,94+2,78	8,50 (2,90 ~ 9,90)	2690 (550 ~ 3260)	3,16	1,02+1,28+2,19+2,19+3,32	10,00 (3,40 ~ 11,5)	2460 (610 ~ 2952)	4,07	
15+25+25+25+25	1,11+1,85+1,85+1,85+1,85	8,50 (2,90 ~ 9,90)	2690 (550 ~ 3260)	3,16	1,28+2,18+2,18+2,18+2,18	10,00 (3,40 ~ 11,5)	2460 (610 ~ 2952)	4,07	
15+25+25+25+35	1,02+1,70+1,70+1,70+2,38	8,50 (2,90 ~ 9,90)	2690 (550 ~ 3260)	3,16	1,21+2,06+2,06+2,06+2,61	10,00 (3,40 ~ 11,5)	2460 (610 ~ 2952)	4,07	
15+25+25+25+42	0,97+1,61+1,61+1,61+2,70	8,50 (2,90 ~ 9,90)	2690 (550 ~ 3260)	3,16	1,15+1,95+1,95+1,95+2,99	10,00 (3,40 ~ 11,5)	2460 (610 ~ 2952)	4,07	
15+25+25+25+50	0,91+1,52+1,52+1,52+3,04	8,50 (2,90 ~ 9,90)	2690 (550 ~ 3260)	3,16	1,07+1,82+1,82+1,82+3,48	10,00 (3,40 ~ 11,5)	2460 (610 ~ 2952)	4,07	
15+25+25+25+60	0,85+1,42+1,42+1,42+3,40	8,50 (2,90 ~ 9,90)	2690 (550 ~ 3260)	3,16	1,02+1,73+1,73+1,73+3,81	10,00 (3,40 ~ 11,5)	2460 (610 ~ 2952)	4,07	
15+25+25+35+35	0,94+1,57+1,57+2,20+2,20	8,50 (2,90 ~ 9,90)	2690 (550 ~ 3260)	3,16	1,15+1,95+1,95+2,47+2,47	10,00 (3,40 ~ 11,5)	2460 (610 ~ 2952)	4,07	
15+25+25+35+42	0,90+1,50+1,50+2,10+2,51	8,50 (2,90 ~ 9,90)	2690 (550 ~ 3260)	3,16	1,09+1,86+1,86+2,35+2,84	10,00 (3,40 ~ 11,5)	2460 (610 ~ 2952)	4,07	
15+25+25+35+50	0,85+1,42+1,42+1,98+2,83	8,50 (2,90 ~ 9,90)	2690 (550 ~ 3260)	3,16	1,02+1,73+1,73+2,19+3,32	10,00 (3,40 ~ 11,5)	2460 (610 ~ 2952)	4,07	
15+25+25+42+42	0,86+1,43+1,43+2,40+2,40	8,50 (2,90 ~ 9,90)	2690 (550 ~ 3260)	3,16	1,15+1,95+1,95+2,47+2,47	10,00 (3,40 ~ 11,5)	2460 (610 ~ 2952)	4,07	
15+25+35+35+35	0,88+1,47+2,05+2,05+2,05	8,50 (2,90 ~ 9,90)	2690 (550 ~ 3260)	3,16	1,09+1,86+2,35+2,35+2,35	10,00 (3,40 ~ 11,5)	2460 (610 ~ 2952)	4,07	
15+25+35+35+42	0,84+1,40+1,96+1,96+2,35	8,50 (2,90 ~ 9,90)	2690 (550 ~ 3260)	3,16	1,04+1,77+2,24+2,24+2,71	10,00 (3,40 ~ 11,5)	2460 (610 ~ 2952)	4,07	
18+18+18+18+18	1,70+1,70+1,70+1,70+1,70	8,50 (2,90 ~ 9,90)	2530 (600 ~ 3040)	3,36	2,00+2,00+2,00+2,00+2,00	10,00 (3,40 ~ 12,10)	2460 (610 ~ 2710)	4,07	
18+18+18+18+25	1,58+1,58+1,58+1,58+2,19	8,50 (2,90 ~ 9,90)	2690 (600 ~ 3040)	3,16	1,87+1,87+1,87+1,87+2,54	10,00 (3,40 ~ 12,10)	2460 (610 ~ 2710)	4,07	
18+18+18+18+35	1,43+1,43+1,43+1,43+2,78	8,50 (2,90 ~ 9,90)	2690 (600 ~ 3040)	3,16	1,75+1,75+1,75+1,75+3,01	10,00 (3,40 ~ 12,10)	2460 (610 ~ 2710)	4,07	
18+18+18+18+42	1,34+1,34+1,34+1,34+3,13	8,50 (2,90 ~ 9,90)	2690 (600 ~ 3040)	3,16	1,64+1,64+1,64+1,64+3,42	10,00 (3,40 ~ 12,10)	2460 (610 ~ 2710)	4,07	
18+18+18+18+50	1,25+1,25+1,25+1,25+3,48	8,50 (2,90 ~ 9,90)	2690 (600 ~ 3040)	3,16	1,52+1,52+1,52+1,52+3,94	10,00 (3,40 ~ 12,10)	2460 (610 ~ 2710)	4,07	
18+18+18+18+60	1,16+1,16+1,16+1,16+3,86	8,50 (2,90 ~ 9,90)	2690 (600 ~ 3040)	3,16	1,43+1,43+1,43+1,43+4,29	10,00 (3,40 ~ 12,10)	2460 (610 ~ 2710)	4,07	
18+18+18+25+25	1,47+1,47+1,47+2,04+2,04	8,50 (2,90 ~ 9,90)	2690 (600 ~ 3040)	3,16	1,75+1,75+1,75+2,38+2,38	10,00 (3,40 ~ 12,10)	2460 (610 ~ 2710)	4,07	
18+18+18+25+35	1,34+1,34+1,34+1,86+2,61	8,50 (2,90 ~ 9,90)	2690 (600 ~ 3040)	3,16	1,64+1,64+1,64+2,24+2,83	10,00 (3,40 ~ 12,10)	2460 (610 ~ 2710)	4,07	
18+18+18+25+42	1,26+1,26+1,26+1,76+2,95	8,50 (2,90 ~ 9,90)	2690 (600 ~ 3040)	3,16	1,55+1,55+1,55+2,11+3,23	10,00 (3,40 ~ 12,10)	2460 (610 ~ 2710)	4,07	
18+18+18+25+50	1,19+1,19+1,19+1,65+3,29	8,50 (2,90 ~ 9,90)	2690 (600 ~ 3040)	3,16	1,44+1,44+1,44+1,95+3,74	10,00 (3,40 ~ 12,10)	2460 (610 ~ 2710)	4,07	
18+18+18+25+60	1,10+1,10+1,10+1,53+3,67	8,50 (2,90 ~ 9,90)	2690 (600 ~ 3040)	3,16	1,36+1,36+1,36+1,85+4,08	10,00 (3,40 ~ 12,10)	2460 (610 ~ 2710)	4,07	
18+18+18+35+35	1,23+1,23+1,23+2,40+2,40	8,50 (2,90 ~ 9,90)	2690 (600 ~ 3040)	3,16	1,55+1,55+1,55+2,67+2,67	10,00 (3,40 ~ 12,10)	2460 (610 ~ 2710)	4,07	
18+18+18+35+42	1,17+1,17+1,17+2,27+2,73	8,50 (2,90 ~ 9,90)	2690 (600 ~ 3040)	3,16	1,47+1,47+1,47+2,53+3,06	10,00 (3,40 ~ 12,10)	2460 (610 ~ 2710)	4,07	
18+18+18+35+50	1,10+1,10+1,10+2,14+3,06	8,50 (2,90 ~ 9,90)	2690 (600 ~ 3040)	3,16	1,37+1,37+1,37+2,35+3,55	10,00 (3,40 ~ 12,10)	2460 (610 ~ 2710)	4,07	
18+18+18+42+42	1,11+1,11+1,11+2,59+2,59	8,50 (2,90 ~ 9,90)	2690 (600 ~ 3040)	3,16	1,40+1,40+1,40+2,91+2,91	10,00 (3,40 ~ 12,10)	2460 (610 ~ 2710)	4,07	
18+18+18+42+50	1,05+1,05+1,05+2,45+2,91	8,50 (2,90 ~ 9,90)	2690 (600 ~ 3040)	3,16	1,30+1,30+1,30+2,71+3,39	10,00 (3,40 ~ 12,10)	2460 (610 ~ 2710)	4,07	
18+18+25+25+25	1,38+1,38+1,91+1,91+1,91	8,50 (2,90 ~ 9,90)	2690 (600 ~ 3040)	3,16	1,64+1,64+2,24+2,24+2,24	10,00 (3,40 ~ 12,10)	2460 (610 ~ 2710)	4,07	
18+18+25+25+35	1,26+1,26+1,76+1,76+2,46	8,50 (2,90 ~ 9,90)	2690 (600 ~ 3040)	3,16	1,55+1,55+2,11+2,11+2,67	10,00 (3,40 ~ 12,10)	2460 (610 ~ 2710)	4,07	
18+18+25+25+42	1,20+1,20+1,66+1,66+2,79	8,50 (2,90 ~ 9,90)	2690 (600 ~ 3040)	3,16	1,47+1,47+2,00+2,00+3,06	10,00 (3,40 ~ 12,10)	2460 (610 ~ 2710)	4,07	
18+18+25+25+50	1,13+1,13+1,56+1,56+3,13	8,50 (2,90 ~ 9,90)	2690 (600 ~ 3040)	3,16	1,37+1,37+1,86+1,86+3,55	10,00 (3,40 ~ 12,10)	2460 (610 ~ 2710)	4,07	
18+18+25+25+60	1,05+1,05+1,46+1,46+3,49	8,50 (2,90 ~ 9,90)	2690 (600 ~ 3040)	3,16	1,30+1,30+1,76+1,76+3,89	10,00 (3,40 ~ 12,10)	2460 (610 ~ 2710)	4,07	
18+18+25+35+35	1,17+1,17+1,62+2,27+2,27	8,50 (2,90 ~ 9,90)	2690 (600 ~ 3040)	3,16	1,47+1,47+2,00+2,53+2,53	10,00 (3,40 ~ 12,10)	2460 (610 ~ 2710)	4,07	
18+18+25+35+42	1,11+1,11+1,54+2,16+2,59	8,50 (2,90 ~ 9,90)	2690 (600 ~ 3040)	3,16	1,40+1,40+1,90+2,40+2,91	10,00 (3,40 ~ 12,10)	2460 (610 ~ 2710)	4,07	
18+18+25+35+50	1,05+1,05+1,46+2,04+2,91	8,50 (2,90 ~ 9,90)	2690 (600 ~ 3040)	3,16	1,30+1,30+1,77+2,24+3,39	10,00 (3,40 ~ 12,10)	2460 (610 ~ 2710)	4,07	
18+18+25+42+42	1,06+1,06+1,47+2,46+2,46	8,50 (2,90 ~ 9,90)	2690 (600 ~ 3040)	3,16	1,33+1,33+1,81+2,77+2,77	10,00 (3,40 ~ 12,10)	2460 (610 ~ 2710)	4,07	
18+18+35+35+35	1,09+1,09+2,11+2,11+2,11	8,50 (2,90 ~ 9,90)	2690 (600 ~ 3040)	3,16	1,40+1,40+2,40+2,40+2,40	10,00 (3,40 ~ 12,10)	2460 (610 ~ 2710)	4,07	
18+18+35+35+42	1,03+1,03+2,01+2,01+2,41	8,50 (2,90 ~ 9,90)	2690 (600 ~ 3040)	3,16	1,33+1,33+2,29+2,29+2,77	10,00 (3,40 ~ 12,10)	2460 (610 ~ 2710)	4,07	
18+25+25+25+25	1,30+1,80+1,80+1,80+1,80	8,50 (2,90 ~ 9,90)	2690 (600 ~ 3040)	3,16	1,55+2,11+2,11+2,11+2,11	10,00 (3,40 ~ 12,10)	2460 (610 ~ 2710)	4,07	
18+25+25+25+35	1,20+1,66+1,66+1,66+2,32	8,50 (2,90 ~ 9,90)	2690 (600 ~ 3040)	3,16	1,47+2,00+2,00+2,00+2,53	10,00 (3,40 ~ 12,10)	2460 (610 ~ 2710)	4,07	
18+25+25+25+42	1,13+1,57+1,57+1,57+2,64	8,50 (2,90 ~ 9,90)	2690 (600 ~ 3040)	3,16	1,40+1,90+1,90+1,90+2,91	10,00 (3,40 ~ 12,10)	2460 (610 ~ 2710)	4,07	
18+25+25+25+50	1,07+1,49+1,49+1,49+2,97	8,50 (2,90 ~ 9,90)	2690 (600 ~ 3040)	3,16	6,00+0,82+0,82+0,82+1,56	10,00 (3,40 ~ 12,10)	2460 (610 ~ 2710)	4,07	
18+25+25+25+60	1,00+1,39+1,39+1,39+3,33	8,50 (2,90 ~ 9,90)	2690 (600 ~ 3040)	3,16	1,24+1,68+1,68+1,68+3,71	10,00 (3,40 ~ 12,10)	2460 (610 ~ 2710)	4,07	
18+25+25+35+35	1,11+1,54+1,54+2,16+2,16	8,50 (2,90 ~ 9,90)	2690 (600 ~ 3040)	3,16	1,40+1,90+1,90+2,40+2,40	10,00 (3,40 ~ 12,10)	2460 (610 ~ 2710)	4,07	
18+25+25+35+42	1,06+1,47+1,47+2,05+2,46	8,50 (2,90 ~ 9,90)	2690 (600 ~ 3040)	3,16	1,33+1,81+1,81+2,29+2,77	10,00 (3,40 ~ 12,10)	2460 (610 ~ 2710)	4,07	
18+25+25+35+50	1,00+1,39+1,39+1,94+2,78	8,50 (2,90 ~ 9,90)	2690 (600 ~ 3040)	3,16	1,24+1,69+1,69+2,14+3,23	10,00 (3,40 ~ 12,10)	2460 (610 ~ 2710)	4,07	

RAM-90NP5E

Možné kombinace vnitřních jednotek	Režim chlazení				Režim vytápění				COP
	Výkon vnitřních jednotek (kW)	Celkový výkon (kW)	Celkový příkon (kW)						

Kombinace Multizone

RAM-110NP5E

Kombinace Multizone

	Možné kombinace vnitřních jednotek	Režim chlazení			Režim vytápění			COP		
		Výkon vnitřních jednotek (kW)	Celkový výkon (kW)	Celkový příkon (kW)	EER	Výkon vnitřních jednotek (kW)	Celkový výkon (kW)		Celkový příkon (kW)	
2 jednotky	15 + 15	1,50 + 1,50	3,00 (2,40-3,50)	850 (500-1020)	3,53	2,00 + 2,00	4,00 (2,70-4,70)	950 (500-1140)	4,21	
	15 + 18	1,50 + 1,80	3,30 (2,40-3,80)	950 (500-1140)	3,47	2,00 + 2,50	4,50 (2,70-5,20)	1180 (500-1416)	3,81	
	15 + 25	1,50 + 2,50	4,00 (2,40-4,50)	1150 (500-1500)	3,48	2,00 + 3,40	5,40 (2,70-6,10)	1320 (500-1584)	4,09	
	15 + 35	1,50 + 3,50	5,00 (2,40-5,50)	1550 (500-1860)	3,23	2,00 + 4,30	6,30 (2,70-7,00)	1550 (500-1860)	4,06	
	15 + 42	1,50 + 4,20	5,70 (2,40-6,20)	1700 (500-1860)	3,35	2,00 + 5,20	7,20 (2,70-7,90)	1850 (500-2560)	3,89	
	15 + 50	1,50 + 5,00	6,50 (2,40-7,00)	2100 (500-2520)	3,10	2,00 + 6,50	8,50 (2,70-9,20)	2800 (500-3000)	3,04	
	15 + 60	1,50 + 6,00	7,50 (2,40-8,00)	2100 (500-2520)	3,57	2,00 + 7,50	9,50 (2,70-10,20)	2800 (500-3000)	3,39	
	18 + 18	1,80 + 1,80	3,60 (2,40-4,00)	1000 (500-1160)	3,60	2,50 + 2,50	5,00 (2,70-5,70)	1240 (500-1710)	4,03	
	18 + 25	1,80 + 2,50	4,30 (2,40-4,70)	1200 (500-1590)	3,58	2,50 + 3,40	5,90 (2,70-6,60)	1530 (500-1990)	3,86	
	18 + 35	1,80 + 3,50	5,30 (2,40-5,80)	1590 (500-1900)	3,33	2,50 + 4,30	6,80 (2,70-7,50)	1870 (500-2320)	3,64	
	18 + 42	1,59 + 3,71	6,00 (2,40-5,80)	1760 (500-1900)	3,41	2,50 + 5,20	7,70 (2,70-8,40)	2200 (500-2880)	3,50	
	18 + 50	1,80 + 5,00	6,80 (2,40-7,50)	2370 (500-2970)	2,87	2,50 + 6,50	9,00 (2,70-9,70)	2970 (500-3400)	3,03	
	18 + 60	1,80 + 6,00	7,80 (2,40-8,20)	2370 (500-3120)	3,29	2,50 + 7,50	10,00 (2,70-10,70)	2970 (500-3400)	3,37	
	25 + 25	2,50 + 2,50	5,00 (2,40-5,50)	1370 (500-1640)	3,65	3,40 + 3,40	6,80 (2,70-7,50)	1920 (500-2250)	3,54	
	25 + 35	2,50 + 3,50	6,00 (2,40-6,60)	2000 (500-2400)	3,00	3,40 + 4,30	7,70 (2,70-8,40)	2280 (500-2590)	3,38	
	25 + 42	2,50 + 4,20	6,70 (2,40-7,00)	2000 (500-2400)	3,35	3,40 + 5,20	8,60 (2,70-9,30)	2400 (500-3110)	3,58	
	25 + 50	2,50 + 5,00	7,50 (2,40-8,00)	2580 (500-3270)	2,91	3,40 + 6,50	9,90 (2,70-10,60)	3220 (500-3400)	3,07	
	25 + 60	2,50 + 6,00	8,50 (2,40-9,00)	2580 (500-3270)	3,29	3,40 + 7,50	10,90 (2,70-11,60)	3220 (500-3400)	3,39	
	35 + 35	3,50 + 3,50	7,00 (2,40-7,80)	2490 (450-2990)	2,81	4,30 + 4,30	8,60 (2,70-9,30)	2460 (500-2860)	3,50	
	35 + 42	3,50 + 4,20	7,70 (2,40-8,10)	2490 (500-2990)	3,09	4,30 + 5,20	9,50 (2,70-10,20)	2680 (500-3320)	3,54	
	35 + 50	3,50 + 5,00	8,50 (2,40-8,80)	2700 (500-3270)	3,15	4,30 + 6,50	10,80 (2,70-11,50)	3290 (500-3600)	3,28	
	35 + 60	3,50 + 6,00	9,50 (2,40-10,10)	2700 (500-3270)	3,52	4,30 + 7,50	11,80 (2,70-12,50)	3290 (500-3600)	3,59	
	42 + 42	4,20 + 4,20	8,40 (2,40-8,80)	2700 (500-3270)	3,11	5,20 + 5,20	10,40 (2,70-11,10)	2460 (500-2860)	4,23	
	42 + 50	4,20 + 5,00	9,20 (2,40-9,70)	2900 (500-3470)	3,17	5,20 + 6,50	11,70 (2,70-12,40)	3440 (500-3800)	3,40	
	42 + 60	3,99 + 5,70	10,00 (2,40-10,59)	2900 (500-3470)	3,45	4,91 + 7,09	12,00 (2,70-12,70)	3440 (500-3800)	3,49	
	50 + 50	5,00 + 5,00	10,00 (2,40-11,00)	3100 (500-3670)	3,23	6,00 + 6,00	12,00 (2,70-12,70)	3440 (500-3800)	3,49	
	50 + 60	4,55 + 5,45	10,00 (2,40-11,00)	3200 (500-3780)	3,13	5,57 + 6,43	12,00 (2,70-12,70)	3440 (500-3800)	3,49	
	60 + 60	5,00 + 5,00	10,00 (2,40-11,00)	3300 (500-3870)	3,03	6,00 + 6,00	12,00 (2,70-12,70)	3440 (500-3800)	3,49	
	3 jednotky	15 + 15 + 15	1,50 + 1,50 + 1,50	4,50 (2,70-5,00)	1250 (510-1500)	3,60	2,00 + 2,00 + 2,00	6,00 (2,90-6,70)	1540 (520-1848)	3,90
		15 + 15 + 18	1,50 + 1,50 + 1,80	4,80 (2,70-5,30)	1350 (510-1620)	3,56	2,00 + 2,00 + 2,50	6,50 (2,90-7,20)	1800 (520-2160)	3,61
		15 + 15 + 25	1,50 + 1,50 + 2,50	5,50 (2,70-6,00)	1550 (510-1988)	3,55	2,00 + 2,00 + 3,40	7,40 (2,90-8,10)	2010 (520-2412)	3,68
		15 + 15 + 35	1,50 + 1,50 + 3,50	6,50 (2,70-7,00)	2100 (510-2676)	3,10	2,00 + 2,00 + 4,30	8,30 (2,90-9,00)	2420 (520-2904)	3,43
		15 + 15 + 42	1,50 + 1,50 + 4,20	7,20 (2,70-7,80)	2150 (510-2676)	3,35	2,00 + 2,00 + 5,20	9,20 (2,90-9,90)	2580 (520-2904)	3,57
		15 + 15 + 50	1,50 + 1,50 + 5,00	8,00 (2,70-8,50)	2400 (510-2876)	3,33	2,00 + 2,00 + 6,50	10,50 (2,90-11,20)	3030 (520-3448)	3,47
		15 + 15 + 60	1,50 + 1,50 + 6,00	9,00 (2,70-9,50)	2470 (510-2876)	3,64	2,00 + 2,00 + 7,50	11,50 (2,90-12,20)	3030 (520-3448)	3,80
		15 + 18 + 18	1,50 + 1,80 + 1,80	5,10 (2,70-5,60)	1450 (510-1620)	3,52	2,00 + 2,50 + 2,50	7,00 (2,90-7,70)	1880 (520-2280)	3,72
		15 + 18 + 25	1,50 + 1,80 + 2,50	5,80 (2,70-6,30)	1650 (510-1820)	3,52	2,00 + 2,50 + 3,40	7,90 (2,90-8,60)	2130 (520-2616)	3,71
		15 + 18 + 35	1,50 + 1,80 + 3,50	6,80 (2,70-7,30)	1850 (510-2844)	3,68	2,00 + 2,50 + 4,30	8,80 (2,90-9,50)	2580 (520-3030)	3,41
		15 + 18 + 42	1,50 + 1,80 + 4,20	7,50 (2,70-8,00)	2200 (510-2844)	3,41	2,00 + 2,50 + 5,20	9,70 (2,90-10,40)	2630 (520-3030)	3,69
		15 + 18 + 50	1,50 + 1,80 + 5,00	8,30 (2,70-9,10)	2400 (510-2844)	3,46	2,00 + 2,50 + 6,50	11,00 (2,90-11,70)	3150 (520-3690)	3,49
		15 + 18 + 60	1,50 + 1,80 + 6,00	9,30 (2,70-10,20)	2550 (510-2844)	3,65	2,00 + 2,50 + 7,50	12,00 (2,90-12,70)	3150 (520-3690)	3,81
		15 + 25 + 25	1,50 + 2,50 + 2,50	6,50 (2,70-7,00)	1800 (510-2520)	3,61	2,00 + 3,40 + 3,40	8,80 (2,90-9,50)	2350 (520-3030)	3,74
15 + 25 + 35		1,50 + 2,50 + 3,50	7,50 (2,70-8,30)	2100 (510-3096)	3,57	2,00 + 3,40 + 4,30	9,70 (2,90-10,40)	2620 (520-3030)	3,70	
15 + 25 + 42		1,50 + 2,50 + 4,20	8,20 (2,70-8,70)	2200 (510-3360)	3,73	2,00 + 3,40 + 5,20	10,60 (2,90-11,30)	2750 (520-3030)	3,85	
15 + 25 + 50		1,50 + 2,50 + 5,00	9,00 (2,70-9,90)	2680 (510-3360)	3,36	2,00 + 3,40 + 6,50	11,90 (2,90-12,60)	3290 (520-3690)	3,62	
15 + 25 + 60		1,50 + 2,50 + 6,00	10,00 (2,70-10,60)	2780 (510-3360)	3,60	1,86 + 3,16 + 6,98	12,00 (2,90-12,70)	3290 (520-3690)	3,65	
15 + 35 + 35		1,50 + 3,50 + 3,50	8,50 (2,70-9,40)	2560 (510-3360)	3,32	2,00 + 4,30 + 4,30	10,60 (2,90-11,30)	2990 (520-3360)	3,55	
15 + 35 + 42		1,50 + 3,50 + 4,20	9,20 (2,70-9,70)	2700 (510-3460)	3,41	2,00 + 4,30 + 5,20	11,50 (2,90-12,20)	2990 (520-3360)	3,85	
15 + 35 + 50		1,50 + 3,50 + 5,00	10,00 (2,70-10,70)	3000 (510-3460)	3,33	1,88 + 4,03 + 6,09	12,00 (2,90-12,70)	3290 (520-3690)	3,65	
15 + 35 + 60		1,36 + 3,18 + 5,46	10,00 (2,70-11,00)	3100 (510-3460)	3,23	1,74 + 3,74 + 6,52	12,00 (2,90-12,70)	3290 (520-3690)	3,65	
15 + 42 + 42		1,50 + 4,20 + 4,20	9,90 (2,70-10,50)	3000 (510-3460)	3,30	1,94 + 5,03 + 5,03	12,00 (2,90-12,70)	3290 (520-3690)	3,65	
15 + 42 + 50		1,40 + 3,93 + 4,67	10,00 (2,70-10,56)	3210 (510-3460)	3,12	1,75 + 4,55 + 5,69	12,00 (2,90-12,70)	3390 (520-3690)	3,54	
15 + 42 + 60		1,28 + 3,59 + 5,13	10,00 (2,70-10,60)	3300 (510-3800)	3,03	1,63 + 4,24 + 6,12	12,00 (2,90-12,70)	3390 (520-3690)	3,54	
15 + 50 + 50		1,30 + 4,35 + 4,35	10,00 (2,70-10,70)	3500 (510-3800)	2,86	1,60 + 5,20 + 5,20	12,00 (2,90-12,70)	3490 (520-3890)	3,44	
15 + 50 + 60		1,20 + 4,00 + 4,80	10,00 (2,70-10,80)	3600 (510-3800)	2,78	1,50 + 4,88 + 5,63	12,00 (2,90-12,70)	3490 (520-3890)	3,44	
15 + 60 + 60		1,11 + 4,44 + 4,44	10,00 (2,70-10,96)	3680 (510-3800)	2,72	1,41 + 5,29 + 5,29	12,00 (2,90-12,70)	3490 (520-3890)	3,44	
18 + 18 + 18		1,80 + 1,80 + 1,80	5,40 (2,70-6,00)	1480 (510-1780)	3,65	2,50 + 2,50 + 2,50	7,50 (2,90-8,20)	2420 (520-2860)	3,10	
18 + 18 + 25		1,80 + 1,80 + 2,50	6,10 (2,70-6,80)	1780 (510-2150)	3,43	2,50 + 2,50 + 3,40	8,40 (2,90-9,10)	2420 (520-3060)	3,47	
18 + 18 + 35		1,80 + 1,80 + 3,50	7,10 (2,70-7,90)	2050 (510-2310)	3,46	2,50 + 2,50 + 4,30	9,30 (2,90-10,00)	2630 (520-3060)	3,54	
18 + 18 + 42		1,80 + 1,80 + 4,20	7,80 (2,70-8,20)	2250 (510-3460)	3,47	2,50 + 2,50 + 5,20	10,20 (2,90-10,90)	2670 (520-3060)	3,82	
18 + 18 + 50		1,80 + 1,80 + 5,00	8,60 (2,70-9,50)	2650 (510-3460)	3,25	2,50 + 2,50 + 6,50	11,50 (2,90-12,20)	3230 (520-3690)	3,56	
18 + 18 + 60		1,80 + 1,80 + 6,00	9,60 (2,70-10,60)	2650 (510-3460)	3,62	2,40 + 2,40 + 7,20	12,00 (2,90-12,70)	3230 (520-3690)	3,72	
18 + 25 + 25		1,80 + 2,50 + 2,50	6,80 (2,70-7,60)	1860 (510-2260)	3,66	2,50 + 3,40 + 3,40	9,30 (2,90-10,00)	2420 (520-2760)	3,80	
18 + 25 + 35		1,80 + 2,50 + 3,50	7,80 (2,70-8,70)	2250 (510-3270)	3,47	2,50 + 3,40 + 4,30	10,20 (2,90-10,90)	2530 (520-2880)	4,03	

Multizone R32

Multizone R32

RAM-110NP5E

	Možné kombinace vnitřních jednotek	Režim chlazení			Režim vytápění			COP	
		Výkon vnitřních jednotek (kW)	Celkový výkon (kW)	Celkový příkon (kW)	EER	Výkon vnitřních jednotek (kW)	Celkový výkon (kW)		Celkový příkon (kW)
2 jednotky	18 + 25 + 42	1,80 + 2,50 + 4,20	8,50 (2,70-9,00)	2450 (510-3270)	3,47	2,50 + 3,40 + 5,20	11,10 (2,90-11,80)	2830 (520-3220)	3,92
	18 + 25 + 50	1,80 + 2,50 + 5,00	9,30 (2,70-10,30)	2750 (510-3270)	3,38	2,42 + 3,29 + 6,29	12,00 (2,90-12,70)	3290 (520-3690)	3,65
	18 + 25 + 60	1,75 + 2,43 + 5,83	10,00 (2,70-10,80)	2850 (510-3320)	3,51	2,24 + 3,04 + 6,72	12,00 (2,90-12,70)	3290 (520-3690)	3,65
	18 + 35 + 35	1,80 + 3,50 + 3,50	8,80 (2,70-9,80)	2600 (510-3460)	3,38	2,50 + 4,30 + 4,30	11,10 (2,90-11,80)	3050 (520-3330)	3,64
	18 + 35 + 42	1,80 + 3,50 + 4,20	9,50 (2,70-10,10)	2800 (510-3460)	3,39	2,50 + 4,30 + 5,20	12,00 (2,90-12,70)	3050 (520-3330)	3,93
	18 + 35 + 50	1,75 + 3,40 + 4,85	10,00 (2,70-10,80)	3080 (510-3580)	3,25	2,26 + 3,88 + 5,86	12,00 (2,90-12,70)	3290 (520-3690)	3,65
	18 + 35 + 60	1,59 + 3,10 + 5,31	10,00 (2,70-10,50)	4000 (510-3580)	2,50	2,10 + 3,61 + 6,29	12,00 (2,90-12,70)	3290 (520-3690)	3,65
	18 + 42 + 42	1,76 + 4,12 + 4,12	10,00 (2,70-10,50)	3000 (510-3580)	3,33	2,33 + 4,84 + 4,84	12,00 (2,90-12,70)	3290 (520-3690)	3,65
	18 + 42 + 50	1,64 + 3,82 + 4,55	10,00 (2,70-10,64)	3290 (510-3580)	3,04	2,11 + 4,39 + 5,49	12,00 (2,90-12,70)	3290 (520-3690)	3,65
	18 + 42 + 60	1,50 + 3,50 + 5,00	10,00 (2,70-11,00)	3400 (510-4000)	2,94	1,97 + 4,11 + 5,92	12,00 (2,90-12,70)	3290 (520-3690)	3,65
	18 + 50 + 50	1,53 + 4,24 + 4,24	10,00 (2,70-10,80)	3580 (510-4000)	2,79	1,94 + 5,03 + 5,03	12,00 (2,90-12,70)	3490 (520-3890)	3,44
	18 + 50 + 60	1,41 + 3,91 + 4,69	10,00 (2,70-12,00)	3680 (510-4000)	2,72	1,82 + 4,73 + 5,45	12,00 (2,90-12,70)	3490 (520-3890)	3,44
	18 + 60 + 60	1,30 + 4,35 + 4,35	10,00 (2,70-12,50)	3780 (510-4000)	2,65	1,71 + 5,14 + 5,14	12,00 (2,90-12,70)	3490 (520-3890)	3,44
	25 + 25 + 25	2,50 + 2,50 + 2,50	7,50 (2,70-8,40)	2120 (510-2580)	3,54				

Kombinace Multizone

RAM-110NP5E

Kombinace Multizone

Možné kombinace vnitřních jednotek	Režim chlazení				Režim vytápění				COP
	Výkon vnitřních jednotek (kW)	Celkový výkon (kW)	Celkový příkon (kW)	EER	Výkon vnitřních jednotek (kW)	Celkový výkon (kW)	Celkový příkon (kW)	EER	
15+15+35+42	1,40+1,40+3,27+3,93	10,00 (2,90-10,56)	3150 (550-3510)	3,17	1,78+1,78+3,82+4,62	12,00 (3,00-12,70)	3190 (540-4000)	3,76	
15+15+35+50	1,30+1,30+3,04+4,35	10,00 (2,90-12,50)	3300 (550-3710)	3,03	1,62+1,62+3,49+5,27	12,00 (3,00-12,70)	3390 (540-4000)	3,54	
15+15+35+60	1,20+1,20+2,80+4,80	10,00 (2,90-10,96)	3300 (550-3710)	3,03	1,52+1,52+3,27+5,70	12,00 (3,00-12,70)	3390 (540-4000)	3,54	
15+15+42+42	1,32+1,32+3,68+3,68	10,00 (2,90-10,96)	3300 (550-4000)	3,03	1,67+1,67+4,33+4,33	12,00 (3,00-12,70)	3290 (540-4000)	3,65	
15+15+42+50	1,23+1,23+3,44+4,10	10,00 (2,90-11,56)	3400 (550-4000)	2,94	1,53+1,53+3,97+4,97	12,00 (3,00-12,70)	3490 (540-4500)	3,44	
15+15+42+60	1,14+1,14+3,18+4,55	10,00 (2,90-11,56)	3400 (550-4000)	2,94	1,44+1,44+3,74+5,39	12,00 (3,00-12,70)	3490 (540-4500)	3,44	
15+15+50+50	1,15+1,15+3,85+3,85	10,00 (2,90-12,00)	3500 (550-4000)	2,86	1,41+1,41+4,59+4,59	12,00 (3,00-12,70)	3490 (540-4500)	3,44	
15+15+50+60	1,07+1,07+3,57+4,29	10,00 (2,90-12,50)	3610 (550-4000)	2,77	1,33+1,33+4,33+5,00	12,00 (3,00-12,70)	3490 (540-4500)	3,44	
15+18+18+18	1,50+1,80+1,80+1,80	6,90 (2,90-7,60)	2140 (550-2568)	3,22	2,00+2,50+2,50+2,50	9,50 (3,00-10,20)	2750 (540-4000)	3,45	
15+18+18+25	1,50+1,80+1,80+2,50	7,60 (2,90-8,40)	2140 (550-2568)	3,55	2,00+2,50+2,50+3,40	10,40 (3,00-11,10)	2750 (540-4000)	3,78	
15+18+18+35	1,50+1,80+1,80+3,50	8,60 (2,90-9,50)	2240 (550-3060)	3,84	2,00+2,50+2,50+4,30	11,30 (3,00-12,00)	2750 (540-4000)	4,11	
15+18+18+42	1,50+1,80+1,80+4,20	9,30 (2,90-9,80)	2550 (550-3120)	3,65	1,97+2,46+2,46+5,11	12,00 (3,00-12,70)	2890 (540-4000)	4,15	
15+18+18+50	1,49+1,78+1,78+4,95	10,00 (2,90-10,99)	2800 (550-3120)	3,57	1,78+2,22+2,22+5,78	12,00 (3,00-12,70)	3390 (540-4500)	3,54	
15+18+18+60	1,35+1,62+1,62+5,41	10,00 (2,90-10,99)	2800 (550-3120)	3,57	1,66+2,07+2,07+6,21	12,00 (3,00-12,70)	3390 (540-4500)	3,54	
15+18+25+25	1,50+1,80+2,50+2,50	8,30 (2,90-9,20)	2240 (550-3120)	3,71	2,00+2,50+3,40+3,40	11,30 (3,00-12,00)	2890 (540-4000)	3,91	
15+18+25+35	1,50+1,80+2,50+3,50	9,30 (2,90-10,30)	2550 (550-3120)	3,65	1,97+2,46+3,34+4,23	12,00 (3,00-12,70)	2990 (540-4000)	4,01	
15+18+25+42	1,50+1,80+2,50+4,20	10,00 (2,90-10,60)	2800 (550-3120)	3,57	1,83+2,29+3,11+4,76	12,00 (3,00-12,70)	3190 (540-4000)	3,76	
15+18+25+50	1,39+1,67+2,31+4,63	10,00 (2,90-10,56)	2800 (550-3120)	3,57	1,67+2,07+2,83+5,42	12,00 (3,00-12,70)	3190 (540-4000)	3,44	
15+18+25+60	1,27+1,53+2,12+5,08	10,00 (2,90-10,80)	3150 (550-3700)	3,17	1,56+1,95+2,65+5,84	12,00 (3,00-12,70)	3490 (540-4500)	3,44	
15+18+35+35	1,46+1,75+3,40+3,40	10,00 (2,90-10,60)	3150 (550-3700)	3,17	1,83+2,29+3,94+3,94	12,00 (3,00-12,70)	3190 (540-4000)	3,76	
15+18+35+42	1,36+1,64+3,18+3,82	10,00 (2,90-10,64)	3150 (550-3700)	3,17	1,71+2,14+3,69+4,46	12,00 (3,00-12,70)	3290 (540-4000)	3,65	
15+18+35+50	1,27+1,53+2,97+4,24	10,00 (2,90-10,90)	3400 (550-4000)	2,94	1,57+1,96+3,37+5,10	12,00 (3,00-12,70)	3560 (540-4500)	3,37	
15+18+35+60	1,17+1,41+2,73+4,69	10,00 (2,90-11,00)	3400 (550-4000)	2,94	1,47+1,84+3,17+5,52	12,00 (3,00-12,70)	3560 (540-4500)	3,37	
15+18+42+42	1,28+1,54+3,59+3,59	10,00 (2,90-10,90)	3400 (550-4000)	2,94	1,61+2,01+4,19+4,19	12,00 (3,00-12,70)	3490 (540-4500)	3,44	
15+18+42+50	1,20+1,44+3,36+4,00	10,00 (2,90-11,30)	3500 (550-4000)	2,86	1,48+1,85+3,85+4,81	12,00 (3,00-12,70)	3590 (540-4500)	3,34	
15+18+42+60	1,11+1,33+3,11+4,44	10,00 (2,90-11,50)	3500 (550-4000)	2,86	1,40+1,74+3,63+5,23	12,00 (3,00-12,70)	3590 (540-4500)	3,34	
15+18+50+50	1,13+1,35+3,76+3,76	10,00 (2,90-11,30)	3650 (550-4000)	2,74	1,37+1,71+4,46+4,46	12,00 (3,00-12,70)	3590 (540-4500)	3,34	
15+18+50+60	1,05+1,26+3,50+4,20	10,00 (2,90-12,50)	4000 (550-4500)	2,50	1,30+1,62+4,22+4,86	12,00 (3,00-12,70)	3590 (540-4500)	3,34	
15+18+60+60	0,98+1,18+3,92+3,92	10,00 (2,90-12,50)	4000 (550-4500)	2,50	1,23+1,54+4,62+4,62	12,00 (3,00-12,70)	3590 (540-4500)	3,34	
15+25+25+25	1,50+2,50+2,50+2,50	9,00 (2,90-10,00)	2600 (550-3132)	3,46	1,97+3,34+3,34+3,34	12,00 (3,00-12,70)	2990 (540-4000)	4,01	
15+25+25+35	1,50+2,50+2,50+3,50	10,00 (2,90-11,10)	2800 (550-3500)	3,57	1,83+3,11+3,11+3,94	12,00 (3,00-12,70)	3190 (540-4000)	3,76	
15+25+25+42	1,40+2,34+2,34+3,93	10,00 (2,90-10,65)	3000 (550-3500)	3,33	1,71+2,91+2,91+4,46	12,00 (3,00-12,70)	3390 (540-4500)	3,54	
15+25+25+50	1,30+2,17+2,17+4,35	10,00 (2,90-10,80)	3160 (550-3500)	3,16	1,57+2,67+2,67+5,10	12,00 (3,00-12,70)	3590 (540-4500)	3,34	
15+25+25+60	1,20+2,00+2,00+4,80	10,00 (2,90-10,90)	3160 (550-3500)	3,16	1,47+2,50+2,50+5,52	12,00 (3,00-12,70)	3590 (540-4500)	3,34	
15+25+35+35	1,36+2,27+2,18+3,18	10,00 (2,90-10,50)	3000 (550-3500)	3,33	1,71+2,91+3,69+3,69	12,00 (3,00-12,70)	3090 (540-4000)	3,88	
15+25+35+42	1,28+2,14+2,99+3,59	10,00 (2,90-10,68)	3210 (550-3700)	3,12	1,61+2,74+3,46+4,19	12,00 (3,00-12,70)	3190 (540-4000)	3,76	
15+25+35+50	1,20+2,00+2,80+4,00	10,00 (2,90-10,80)	3400 (550-3700)	2,94	1,48+2,52+3,19+4,81	12,00 (3,00-12,70)	3650 (540-4500)	3,29	
15+25+35+60	1,11+1,85+2,59+4,44	10,00 (2,90-10,90)	3400 (550-3700)	2,94	1,40+2,37+3,00+5,23	12,00 (3,00-12,70)	3650 (540-4500)	3,29	
15+25+42+42	1,21+2,02+3,39+3,39	10,00 (2,90-10,63)	3200 (550-3700)	3,13	1,52+2,58+3,95+3,95	12,00 (3,00-12,70)	3590 (540-4500)	3,34	
15+25+42+50	1,14+1,89+3,18+3,79	10,00 (2,90-10,90)	3610 (550-4500)	2,77	1,40+2,39+3,65+4,56	12,00 (3,00-12,70)	3650 (540-4500)	3,29	
15+25+42+60	1,06+1,16+2,96+4,23	10,00 (2,90-11,20)	3720 (550-4500)	2,69	1,33+2,25+3,45+4,97	12,00 (3,00-12,70)	3650 (540-4500)	3,29	
15+25+50+50	1,07+1,79+3,57+3,57	10,00 (2,90-11,50)	3800 (550-4500)	2,63	1,30+2,22+4,24+4,24	12,00 (3,00-12,70)	3650 (540-4500)	3,29	
15+25+50+60	1,00+1,67+3,33+4,00	10,00 (2,90-12,50)	4000 (550-4500)	2,50	1,24+2,10+4,02+4,64	12,00 (3,00-12,70)	3650 (540-4500)	3,29	
15+35+35+35	1,25+2,92+2,92+2,92	10,00 (2,90-12,50)	3350 (550-3700)	2,99	1,61+3,46+3,46+3,46	12,00 (3,00-12,70)	3190 (540-4000)	3,76	
15+35+35+42	1,18+2,76+2,76+3,31	10,00 (2,90-12,50)	3350 (550-3700)	2,99	1,52+3,27+3,27+3,95	12,00 (3,00-12,70)	3290 (540-4000)	3,65	
15+35+35+50	1,11+2,59+2,59+3,70	10,00 (2,90-12,50)	3800 (550-4500)	2,63	1,40+3,02+3,02+4,56	12,00 (3,00-12,70)	3690 (540-4500)	3,25	
15+35+35+60	1,03+2,41+2,41+4,14	10,00 (2,90-12,50)	4000 (550-4500)	2,50	1,33+2,85+2,85+4,97	12,00 (3,00-12,70)	3690 (540-4500)	3,25	
15+35+42+42	1,12+2,61+3,13+3,13	10,00 (2,90-12,50)	4000 (550-4500)	2,50	1,44+3,09+3,74+3,74	12,00 (3,00-12,70)	3490 (540-4500)	3,44	
15+35+42+50	1,06+2,46+2,96+3,52	10,00 (2,90-12,50)	4000 (550-4500)	2,50	1,33+2,87+3,47+4,33	12,00 (3,00-12,70)	3790 (540-4500)	3,17	
15+35+42+60	0,99+2,30+2,76+3,95	10,00 (2,90-12,50)	4000 (550-4500)	2,50	1,26+2,72+3,28+4,74	12,00 (3,00-12,70)	3790 (540-4500)	3,17	
15+35+50+50	1,00+2,33+3,33+3,33	10,00 (2,90-12,50)	4000 (550-4500)	2,50	1,24+2,67+4,04+4,04	12,00 (3,00-12,70)	3890 (540-4500)	3,08	
15+35+50+60	0,94+2,19+3,13+3,75	10,00 (2,90-12,50)	4000 (550-4500)	2,50	1,18+2,54+3,84+4,43	12,00 (3,00-12,70)	3890 (540-4500)	3,08	
15+42+42+42	1,06+2,98+2,98+2,98	10,00 (2,90-12,50)	3800 (550-4500)	2,63	1,36+3,55+3,55+3,55	12,00 (3,00-12,70)	3690 (540-4500)	3,25	
15+42+42+50	1,01+2,82+2,82+3,36	10,00 (2,90-12,50)	4000 (550-4500)	2,50	1,27+3,30+3,30+4,13	12,00 (3,00-12,70)	3890 (540-4500)	3,08	
15+42+42+60	0,94+2,64+2,64+3,77	10,00 (2,90-12,50)	4000 (550-4500)	2,50	1,21+3,14+3,14+4,52	12,00 (3,00-12,70)	3890 (540-4500)	3,08	
15+42+50+50	0,96+2,68+3,18+3,18	10,00 (2,90-12,50)	4000 (550-4500)	2,50	1,19+3,09+3,86+3,86	12,00 (3,00-12,70)	3990 (540-4000)	3,01	
18+18+18+18	1,80+1,80+1,80+1,80	7,20 (2,90-8,00)	2330 (550-3120)	3,09	2,50+2,50+2,50+2,50	10,00 (3,00-10,70)	2850 (540-4000)	3,51	
18+18+18+25	1,80+1,80+1,80+2,50	7,90 (2,90-8,80)	2380 (550-3120)	3,32	2,50+2,50+2,50+3,40	10,90 (3,00-11,60)	2950 (540-4000)	3,69	
18+18+18+35	1,80+1,80+1,80+3,50	8,90 (2,90-9,90)	2630 (550-3120)	3,38	2,50+2,50+2,50+4,30	11,80 (3,00-12,50)	2950 (540-4000)	4,00	
18+18+18+42	1,80+1,80+1,80+4,20	9,60 (2,90-10,20)	2640 (550-3460)	3,64	2,36+2,36+2,36+4,91	12,00 (3,00-12,70)	3050 (540-4000)	3,93	
18+18+18+50	1,73+1,73+1,73+4,81	10,00 (2,90-11,06)	2900 (550-3460)	3,45	2,14+2,14+2,14+5,57	12,00 (3,00-12,70)	3430 (540-4000)	3,50	
18+18+18+60	1,58+1,58+1,58+5,26	10,00 (2,90-12,50)	3000 (550-3460)	3,33	2,00+2,00+2,00+6,00	12,00 (3,00-12,70)	3430 (540-4000)	3,50	
18+18+25+25	1,80+1,80+2,50+2,50	8,60 (2,90-9,60)	2690 (550-3040)	3,20	2,50+2,50+3,40+3,40	11,80 (3,00-12,50)	2950 (540-4000)	4,00	
18+18+25+35	1,80+1,80+2,50+3,50	9,60 (2,90-10,10)	2690 (550-3460)	3,57	2,36+2,36+3,21+4,06	12,00 (3,00-12,70)	3050 (540-4000)	3,93	

RAM-110NP5E

Možné kombinace vnitřních jednotek	Režim chlazení				Režim vytápění				COP
	Výkon vnitřních jednotek (kW)	Celkový výkon (kW)	Celkový příkon (kW)	EER	Výkon vnitřních jednotek (kW)	Celkový výkon (kW)	Celkový příkon (kW)	EER	
18+18+25+42	1,75+1,75+2,43+4,08	10,00 (2,90-10,68)	2850 (550-3460)	3,51	2,21+2,21+3,00+4,59	12,00 (3,00-12,70)	3150 (540-4000)	3,81	
18+18+25+50	1,62+1,62+2,25+4,50	10,00 (2,90-11,15)	3000 (550-3460)	3,33	2,01+2,01+2,74+5,23	12,00 (3,00-12,70)	3490 (540-4000)	3,44	
18+18+25+60	1,49+1,49+2,07+4,96	10,00 (2,90-11,60)	3000 (550-3460)	3,33	1,89+1,89+2,57+5,66	12,00 (3,00-12,70)	3490 (540-4000)	3,44	
18+18+35+35	1,70+1,70+3,30+3,30	10,00 (2,90-10,60)	2900 (550-3460)	3,45	2,21+2,21+3,79+3,79	12,00 (3,00-12,70)	3130 (540-4000)	3,83	
18+18+35+42	1,59+1,59+3,10+3,72	10,00 (2,90-10,99)	3000 (550-3460)	3,33	2,07+2,07+3,56+4,30	12,00 (3,00-12,70)	3180 (540-4000)	3,77	
18+18+35+50	1,49+1,49+2,89+4,13	10,00 (2,90-11,50)	3200 (550-3700)	3,13</					

RAM-110NP5E

Možné kombinace vnitřních jednotek	Režim chlazení				Režim vytápění				COP
	Výkon vnitřních jednotek (kW)	Celkový výkon (kW)	Celkový příkon (kW)	EER	Výkon vnitřních jednotek (kW)	Celkový výkon (kW)	Celkový příkon (kW)		
18+18+18+25+42	1,49+1,49+1,49+2,07+3,47	10,00 (2,90-11,90)	3260 (600-3600)	3,07	1,86+1,86+1,86+2,53+3,88	12,00 (3,40-12,70)	3360 (610-4000)	3,57	
18+18+18+25+50	1,40+1,40+1,40+1,94+3,88	10,00 (2,90-12,30)	3260 (600-3600)	3,07	1,72+1,72+1,72+2,34+4,48	12,00 (3,40-12,70)	4000 (610-5000)	3,00	
18+18+18+25+60	1,29+1,29+1,29+1,80+4,32	10,00 (2,90-12,50)	3680 (600-3600)	2,72	1,63+1,63+1,63+2,22+4,89	12,00 (3,40-12,70)	4000 (610-5000)	3,00	
18+18+18+35+35	1,45+1,45+1,45+2,82+2,82	10,00 (2,90-12,50)	3260 (600-3600)	3,07	1,86+1,86+1,86+3,20+3,20	12,00 (3,40-12,70)	2980 (610-4000)	4,03	
18+18+18+35+42	1,37+1,37+1,37+2,67+3,21	10,00 (2,90-12,50)	3680 (600-4000)	2,72	1,76+1,76+1,76+3,04+3,67	12,00 (3,40-12,70)	3480 (610-4000)	3,45	
18+18+18+35+50	1,29+1,29+1,29+2,52+3,60	10,00 (2,90-12,50)	4000 (600-4500)	2,50	1,64+1,64+1,64+2,82+4,26	12,00 (3,40-12,70)	4200 (610-5000)	2,86	
18+18+18+35+60	1,21+1,21+1,21+2,35+4,03	10,00 (2,90-12,50)	4000 (600-4500)	2,50	1,55+1,55+1,55+2,67+4,66	12,00 (3,40-12,70)	4200 (610-5000)	2,86	
18+18+18+42+42	1,30+1,30+1,30+3,04+3,04	10,00 (2,90-12,50)	3680 (600-4000)	2,72	1,68+1,68+1,68+3,49+3,49	12,00 (3,40-12,70)	3680 (610-5000)	3,26	
18+18+18+42+50	1,23+1,23+1,23+2,88+3,42	10,00 (2,90-12,50)	4000 (600-4500)	2,50	1,56+1,56+1,56+3,25+4,06	12,00 (3,40-12,70)	4300 (610-5000)	2,79	
18+18+18+42+60	1,15+1,15+1,15+2,69+3,85	10,00 (2,90-12,50)	4000 (600-4500)	2,50	1,49+1,49+1,49+3,09+4,46	12,00 (3,40-12,70)	4300 (610-5000)	2,79	
18+18+18+50+50	1,17+1,17+1,17+3,25+3,25	10,00 (2,90-12,50)	4000 (600-4500)	2,50	1,46+1,46+1,46+3,80+3,80	12,00 (3,40-12,70)	4400 (610-5000)	2,73	
18+18+18+50+60	1,10+1,10+1,10+3,05+3,66	10,00 (2,90-12,50)	4000 (600-4500)	2,50	1,40+1,40+1,40+3,63+4,19	12,00 (3,40-12,70)	4400 (610-5000)	2,73	
18+18+25+25+25	1,62+1,62+2,25+2,25+2,25	10,00 (2,90-11,17)	3000 (600-3600)	3,33	1,97+1,97+2,68+2,68+2,68	12,00 (3,40-12,70)	2980 (610-4000)	4,03	
18+18+25+25+35	1,49+1,49+2,07+2,07+2,89	10,00 (2,90-12,50)	3000 (600-3600)	3,33	1,86+1,86+2,53+2,53+3,20	12,00 (3,40-12,70)	3130 (610-4000)	3,83	
18+18+25+25+42	1,41+1,41+1,95+1,95+3,28	10,00 (2,90-12,50)	3260 (600-3600)	3,07	1,76+1,76+2,40+2,40+3,67	12,00 (3,40-12,70)	3450 (610-4000)	3,48	
18+18+25+25+50	1,32+1,32+1,84+1,84+3,68	10,00 (2,90-12,50)	4000 (600-4500)	2,50	1,64+1,64+2,23+2,23+4,26	12,00 (3,40-12,70)	4100 (610-5000)	2,93	
18+18+25+25+60	1,23+1,23+1,71+1,71+4,11	10,00 (2,90-12,50)	4000 (600-4500)	2,50	1,55+1,55+2,11+2,11+4,66	12,00 (3,40-12,70)	4100 (610-5000)	2,93	
18+18+25+35+35	1,37+1,37+1,91+2,67+2,67	10,00 (2,90-12,50)	3680 (600-4000)	2,72	1,76+1,76+2,40+3,04+3,04	12,00 (3,40-12,70)	3130 (610-4000)	3,83	
18+18+25+35+42	1,30+1,30+1,81+2,54+3,04	10,00 (2,90-12,50)	3680 (600-4000)	2,72	1,68+1,68+2,28+2,88+3,49	12,00 (3,40-12,70)	3580 (610-4000)	3,35	
18+18+25+35+50	1,23+1,23+1,71+2,40+3,42	10,00 (2,90-12,50)	4000 (600-4500)	2,50	1,56+1,56+2,13+2,69+4,06	12,00 (3,40-12,70)	4300 (610-5000)	2,79	
18+18+25+35+60	1,15+1,15+1,60+2,24+3,85	10,00 (2,90-12,50)	4000 (600-4500)	2,50	1,49+1,49+2,02+2,55+4,46	12,00 (3,40-12,70)	4300 (610-5000)	2,79	
18+18+25+42+42	1,24+1,24+1,72+2,90+2,90	10,00 (2,90-12,50)	4000 (600-4500)	2,50	1,60+1,60+2,17+3,32+3,32	12,00 (3,40-12,70)	4300 (610-5000)	2,79	
18+18+25+42+50	1,18+1,18+1,63+2,75+3,27	10,00 (2,90-12,50)	4000 (600-4500)	2,50	1,49+1,49+2,03+3,10+3,88	12,00 (3,40-12,70)	4400 (610-5000)	2,73	
18+18+25+42+60	1,10+1,10+1,53+2,58+3,68	10,00 (2,90-12,50)	4000 (600-4500)	2,50	1,42+1,42+1,93+2,96+4,27	12,00 (3,40-12,70)	4400 (610-5000)	2,73	
18+18+25+50+50	1,12+1,12+1,55+3,11+3,11	10,00 (2,90-12,50)	4000 (600-4500)	2,50	1,40+1,40+1,91+3,64+3,64	12,00 (3,40-12,70)	4500 (610-5000)	2,67	
18+18+35+35+35	1,28+1,28+2,48+2,48+2,48	10,00 (2,90-12,50)	4000 (600-4500)	2,50	1,68+1,68+2,88+2,88+2,88	12,00 (3,40-12,70)	3280 (610-4000)	3,66	
18+18+35+35+42	1,22+1,22+2,36+2,36+2,84	10,00 (2,90-12,50)	4000 (600-4500)	2,50	1,60+1,60+2,74+2,74+3,32	12,00 (3,40-12,70)	3580 (610-4000)	3,35	
18+18+35+35+50	1,15+1,15+2,24+2,24+3,21	10,00 (2,90-12,50)	4000 (600-4500)	2,50	1,49+1,49+2,57+2,57+3,88	12,00 (3,40-12,70)	4200 (610-5000)	2,86	
18+18+35+35+60	1,08+1,08+2,11+2,11+3,61	10,00 (2,90-12,50)	4000 (600-4500)	2,50	1,42+1,42+2,45+2,45+4,27	12,00 (3,40-12,70)	4200 (610-5000)	2,86	
18+18+35+42+42	1,16+1,16+2,26+2,71+2,71	10,00 (2,90-12,50)	4000 (600-4500)	2,50	1,52+1,52+2,62+3,17+3,17	12,00 (3,40-12,70)	4200 (610-5000)	2,86	
18+18+35+42+50	1,10+1,10+2,15+2,58+3,07	10,00 (2,90-12,50)	4000 (600-4500)	2,50	1,43+1,43+2,46+2,97+3,71	12,00 (3,40-12,70)	4300 (610-5000)	2,79	
18+25+25+25+25	1,53+2,12+2,12+2,12+2,12	10,00 (2,90-12,50)	3000 (600-3600)	3,33	1,86+2,53+2,53+2,53+2,53	12,00 (3,40-12,70)	3130 (610-4000)	3,83	
18+25+25+25+35	1,41+1,95+1,95+1,95+2,73	10,00 (2,90-12,50)	3000 (600-3600)	3,33	1,76+2,40+2,40+2,40+3,04	12,00 (3,40-12,70)	3300 (610-4000)	3,64	
18+25+25+25+42	1,33+1,85+1,85+1,85+3,11	10,00 (2,90-12,50)	3260 (600-3600)	3,07	1,68+2,28+2,28+2,28+3,49	12,00 (3,40-12,70)	3580 (610-4000)	3,35	
18+25+25+25+50	1,26+1,75+1,75+1,75+3,50	10,00 (2,90-12,50)	4000 (600-4500)	2,50	1,56+2,13+2,13+2,13+4,06	12,00 (3,40-12,70)	4300 (610-5000)	2,79	
18+25+25+25+60	1,18+1,63+1,63+1,63+3,92	10,00 (2,90-12,50)	4000 (600-4500)	2,50	1,49+2,02+2,02+2,02+4,46	12,00 (3,40-12,70)	4300 (610-5000)	2,79	
18+25+25+35+35	1,30+1,81+1,81+2,54+2,54	10,00 (2,90-12,50)	4000 (600-4500)	2,50	1,68+2,28+2,28+2,88+2,88	12,00 (3,40-12,70)	3300 (610-4000)	3,64	
18+25+25+35+42	1,24+1,72+1,72+2,41+2,90	10,00 (2,90-12,50)	4000 (600-4500)	2,50	1,60+2,17+2,17+2,74+3,32	12,00 (3,40-12,70)	3690 (610-4000)	3,25	
18+25+25+35+50	1,18+1,63+1,63+2,29+3,27	10,00 (2,90-12,50)	4000 (600-4500)	2,50	1,49+2,03+2,03+2,57+3,88	12,00 (3,40-12,70)	4300 (610-5000)	2,79	
18+25+25+35+60	1,10+1,53+1,53+2,15+3,68	10,00 (2,90-12,50)	4000 (600-4500)	2,50	1,42+1,93+1,93+2,45+4,27	12,00 (3,40-12,70)	4300 (610-5000)	2,79	
18+25+25+42+42	1,18+1,64+1,64+2,76+2,76	10,00 (2,90-12,50)	4000 (600-4500)	2,50	1,52+2,07+2,07+3,17+3,17	12,00 (3,40-12,70)	4300 (610-5000)	2,79	
18+25+25+42+50	1,13+1,56+1,56+2,63+3,13	10,00 (2,90-12,50)	4000 (600-4500)	2,50	1,43+1,94+1,94+2,97+3,71	12,00 (3,40-12,70)	4500 (610-5000)	2,67	
18+25+35+35+35	1,22+1,69+2,36+2,36+2,36	10,00 (2,90-12,50)	4000 (600-4500)	2,50	1,60+2,17+2,74+2,74+2,74	12,00 (3,40-12,70)	4000 (610-5000)	3,00	
18+25+35+35+42	1,16+1,61+2,26+2,26+2,71	10,00 (2,90-12,50)	4000 (600-4500)	2,50	1,52+2,07+2,62+2,62+3,17	12,00 (3,40-12,70)	4100 (610-5000)	2,93	
18+25+35+35+50	1,10+1,53+2,15+2,15+3,07	10,00 (2,90-12,50)	4000 (600-4500)	2,50	1,43+1,94+2,46+2,46+3,71	12,00 (3,40-12,70)	4500 (610-5000)	2,67	
18+25+35+42+42	1,11+1,54+2,16+2,59+2,59	10,00 (2,90-12,50)	4000 (600-4500)	2,50	1,46+1,98+2,50+3,03+3,03	12,00 (3,40-12,70)	4500 (610-5000)	2,67	
25+25+25+25+25	2,00+2,00+2,00+2,00+2,00	10,00 (2,90-12,50)	4000 (600-4500)	2,50	2,40+2,40+2,40+2,40+2,40	12,00 (3,40-12,70)	3300 (610-4000)	3,64	
25+25+25+25+35	1,85+1,85+1,85+1,85+2,59	10,00 (2,90-12,50)	4000 (600-4500)	2,50	2,28+2,28+2,28+2,28+2,88	12,00 (3,40-12,70)	3580 (610-4000)	3,35	
25+25+25+25+42	1,76+1,76+1,76+1,76+2,96	10,00 (2,90-12,50)	4000 (600-4500)	2,50	2,17+2,17+2,17+2,17+3,32	12,00 (3,40-12,70)	4200 (610-5000)	2,86	
25+25+25+25+50	1,67+1,67+1,67+1,67+3,33	10,00 (2,90-12,50)	4000 (600-4500)	2,50	2,03+2,03+2,03+2,03+3,88	12,00 (3,40-12,70)	4500 (610-5000)	2,67	
25+25+25+25+60	1,56+1,56+1,56+1,56+3,75	10,00 (2,90-12,50)	4000 (600-4500)	2,50	1,93+1,93+1,93+1,93+4,27	12,00 (3,40-12,70)	4500 (610-5000)	2,67	
25+25+25+35+35	1,72+1,72+1,72+2,41+2,41	10,00 (2,90-12,50)	4000 (600-4500)	2,50	2,17+2,17+2,17+2,74+2,74	12,00 (3,40-12,70)	4200 (610-5000)	2,86	
25+25+25+35+42	1,64+1,64+1,64+2,30+2,76	10,00 (2,90-12,50)	4000 (600-4500)	2,50	2,07+2,07+2,07+2,62+3,17	12,00 (3,40-12,70)	4500 (610-5000)	2,67	
25+25+35+35+35	1,61+1,61+2,26+2,26+2,26	10,00 (2,90-12,50)	4000 (600-4500)	2,50	2,07+2,07+2,62+2,62+2,62	12,00 (3,40-12,70)	4500 (610-5000)	2,67	
25+25+35+35+42	1,53+1,53+2,15+2,15+2,58	10,00 (2,90-12,50)	4000 (600-4500)	2,50	1,98+1,98+2,50+2,50+3,03	12,00 (3,40-12,70)	4500 (610-5000)	2,67	

MODELOVÁ ŘADA	NÁSTĚNNÉ				LIGHT COMMERCIAL	KANÁLOVÉ	KAZETOVÉ	PARAPETNÍ
	PREMIUM	SHIROKUMA	PERFORMANCE	ENTRY				
MOŽNOST ZAPOJENÍ	SINGLE	SINGLE/MULTI	SINGLE/MULTI	SINGLE	SINGLE/MULTI	SINGLE/MULTI	SINGLE/MULTI	SINGLE/MULTI
CHLADIVO	R32	R32	R32	R32	R32	R32	R32	R32
VELIKOST	25/35/50	18/25/35/50	15/18/25/35/42/50	18/25/35/50	50/60/70	18/25/35/50/60/70	25/35/50/60	25/35/50
KÓD VNITŘNÍ JEDNOTKY	RAK-PSE	RAK-QXE/RXE	RAK-QPE/RPE	RAK-PED	RAK-RPE/PPD	RAD-QPE/RPE/PPD	RAI-RPE	RAF-RXE
STRANA KATALOGU	10-11	12-13, 33	14-15, 33	16-17	18-19	20-21, 35	22-23, 35	24-25, 34
Senzor ECO (čidlo přítomnosti osob)	✓	✓	✓	-	✓	-	✓ ¹	-
Režim ECO (bez čidel)	-	-	-	✓	-	✓	✓	✓
Maximální výkon (Powerful)	✓	✓	✓	✓	✓ ²	✓ ²	✓ ²	✓
Tichý režim (Silent)	-	✓	✓	-	✓ ²	✓ ²	✓ ²	✓
Režim dovolená (temperování v době nepřítomnosti)	Délka trvání (dny)	✓ (1-99)	✓ (1-99)	✓ (1-99)	✓ (1-99)	✓ (1-99)	(✓) (1-99)	✓ (1-99)
	Nastavení teploty (°C)	10-16	10	10	10	10	10	10-16
Časovač	Týdenní	✓	✓	✓	-	✓	✓	✓
	24 h	✓	✓	✓	-	✓	✓	✓
	12 h	-	-	-	✓	✓ ³	✓ ³	-
	Časovač spánku (Sleep) 1-2-3-7 (h)	✓	✓	✓	-	✓ ²	✓ ²	✓
Automatické čištění filtru	✓	-	-	-	-	-	-	-
Automatické natáčení lamel	Nahoru - dolů	✓	✓	✓	✓	-	✓	✓
	Vpravo - vlevo	✓	✓	✓	-	✓ ²	-	-
Delší dosah vystupujícího proudu vzduchu	-	-	-	-	-	-	-	✓
Informace o měsíční spotřebě elektrické energie	✓	✓	✓	-	✓ ²	✓ ²	✓ ²	✓
Zobrazení kódu alarmu na dálkovém ovladači	✓	✓	✓	-	✓ ²	✓ ²	✓ ²	✓
Zobrazení pokojové teploty na dálkovém ovladači	✓	✓	✓	-	✓ ²			

Johnson Controls Hitachi Air Conditioning Europe SAS

ČESKÁ POBOČKA FIRMY

Líbalova 2348/1, 149 00 Praha 4
Česká republika

SLOVENSKÁ POBOČKA FIRMY

Seberíniho 482/1, 821 04 Bratislava-Ružinov
Slovensko

VÁŠ DISTRIBUTOR

HITACHI COOLING & HEATING CERTIFIKOVANÁ KVALITA



www.hitachiaircon.cz

var. 23-9-19

Specifikace uvedené v tomto katalogu může společnost HITACHI COOLING & HEATING měnit bez předchozího upozornění, aby mohla svým zákazníkům poskytovat ty nejmodernější inovace. Informace obsažené v tomto katalogu jsou pouze informativní. Společnost HITACHI COOLING & HEATING nenese žádnou odpovědnost, v nejšířším slova smyslu, za žádné přímé nebo nepřímé škody, ke kterým dojde v důsledku použití nebo interpretace doporučení z tohoto katalogu.